

ELEKTROINSTALAČNÍ LIŠTY, KANÁLY A PŘÍSLUŠENSTVÍ



Elektroinstalační lišty, kanály a příslušenství

Vyrábí se dle ČSN EN 50 085-1 (ČSN 37 0010) a dalších souvisejících norem, technických podmínek a schválené dokumentace.

Použitý materiál: tvrdý samozhášivý polyvinylchlorid (PVC) s teplotní odolností -5 °C až +60 °C.

Lišty a kanály vyhovují zkoušce odolnosti proti šíření plamene dle ČSN EN 50 085-1 čl. 12.1. a dle ČSN 33 2312 čl. 2.10. Je možné je použít na veškeré podklady stupně hořlavosti A až C3, jsou odolné proti agresivnímu a chemickému prostředí (viz str. 5-4). Neodolávají UV záření, nejsou vhodné do venkovního prostředí.

Stupeň krytí až IP 40.

Lišty jsou určeny pro instalaci rozvodů malého a nízkého napětí.

Lišty a příslušenství k lištovým rozvodům jsou standardně dodávány v bílé barvě RAL 9003. Vybrané lišty jsou nabízeny v šedé barvě nebo imitaci dřeva. Po dohodě jsou možné i jiné barevné odstíny.

Všechny lišty (mimo LV 11X10) mají na dně otvory pro upevnění.

Lišty se dodávají v délkách 2 a 3 metry s tolerancí ±10 mm.

Lišty vkládací 2-5

Elektroinstalační lišty s příslušenstvím je možné instalovat do prostorů s nebezpečím výbuchu hořlavých látek - nebezpečná zóna 2, výbušnosti prachu - nebezpečná zóna 22 dle ČSN EN 60 079-10.

Lišty hranaté 2-7

Písmeno D v názvu lišty označuje provedení s dvojitým zámekem, který zajišťuje pevnější fixaci víka a zvyšuje tuhost lišty.

Elektroinstalační lišty s příslušenstvím je možné instalovat do prostorů s nebezpečím výbuchu hořlavých látek - nebezpečná zóna 2, výbušnosti prachu - nebezpečná zóna 22 dle ČSN EN 60 079-10.

Lišty bezhalogenové 2-12

Lišty jsou vyrobeny ze speciálního samozhášivého materiálu s teplotní odolností -20 °C až +80 °C (-15 °C až +60 °C pro skladování, dopravu a instalaci) neobsahujícího halogenové prvky.

Lišty z tohoto materiálu jsou určeny pro bytové i průmyslové rozvody v nemocnicích, školách, nádražních halách, výpočetních centrech atd. Jejich použití je vhodné do prostředí se zvýšeným zájmem na ochranu osob a zařízení. Lišty jsou odolné proti šíření plamene a je možné je pokládat na / do hořlavých hmot stupně hořlavosti A až C3.

Lišty zaklapávací 2-14

Lišty podlahové 2-15

Lišty podlahové LP 80X25 a LPK 80X25 s příslušenstvím se montují do rohu mezi podlahou a stěnou místnosti. Lišta LPK 80X25 má navíc drážku pro zasunutí koberce. Ke stejnému použití je určena lišta LP 35.

Lišty oblé 2-18

Lišty řady LO (35; 50; 75) je možné montovat na podlahu a zatěžovat běžným provozem v bytech a kancelářích.

Lišty elegant 2-20

Lišty řady LE (40; 60; 80; 100) s přístrojovými nosiči jsou určeny pro montáž na stěnu. Nemontujeme je na podlahu, nejsou určeny k zátěži jako např. šlapání.

Elektroinstalační kanály, elektroinstalační kanály elegant 2-22

Kanály typu EKD 80X40; EKD 100X40; EKD 120X40 a EKE 60X60 jsou určeny pro vložení více kabelů nebo pro kabely větších průřezů.

Do tělesa kanálu EKE (100X60; 140X60; 180X60) je možno přímo vložit přístrojové krabice a následně montovat běžné typy přístrojů. Jednotlivá vedení je možno elektromagneticky odstínit případným vložením stínícího kanálu a zabránit tím rušivým vlivům. V případě montáže stínícího kanálu SK 40X33 (vyšší) nelze použít přístroje s větší montážní hloubkou např. přístroje s přepětovou ochranou. Výrobce doporučuje hloubku konkrétního přístroje před montáží prověřit.

Elektroinstalační lišty s příslušenstvím je možné instalovat do prostorů s nebezpečím výbuchu hořlavých látek - nebezpečná zóna 2, výbušnosti prachu - nebezpečná zóna 22 dle ČSN EN 60 079-10.

Parapetní kanály 2-26

Parapetní kanály jsou určeny k uložení silových a sdělovacích obvodů, zabezpečovacího vedení a dalších rozvodů.

Montují se do úrovně okenních parapetů nebo nad pracovní desky stolů. Do tělesa jednokomorových kanálů (PK 110X70 D, PK 140X70 D a PK 170X70 D) je možno přímo vložit přístrojové krabice a následně montovat běžné typy přístrojů. Jednokomorový kanál PK 90X55 D a tělesa dvoukomorových kanálů (PK 120X55 D a PK 160X65 D) jsou určeny pro montáž modulárních přístrojů 45 x 45 mm. Těleso dvoukomorového kanálu PK 210X70 D má jednu komoru určenou pro montáž přístrojových krabic, do kterých lze následně montovat běžné typy přístrojů, a druhou pro montáž modulárních přístrojů 45 x 45 mm. Jednotlivá vedení je možno elektromagneticky odstínit případným vložením stínícího kanálu a zabránit tím rušivým vlivům. V případě montáže stínícího kanálu SK 40X33 (vyšší) nelze použít přístroje s větší montážní hloubkou např. přístroje s přepětovou ochranou. Výrobce doporučuje hloubku konkrétního přístroje před montáží prověřit. Parapetní kanály jsou vyráběny s dvojitou stěnou, což zaručuje vyšší tuhost vlastního kanálu.

Příčky 2-32

Stínící kanály 2-33

Přístrojové nosiče a příslušenství 2-34

Nosné lišty 2-38

Rozváděčové kanály 2-39

Rozváděčové kanály jsou bočně perforované žlaby k montáži v rozváděčích.

Elektroinstalační lišty, kanály a příslušenství

Balení příslušenství pro rozvod v lištách a kanálech:

kryty, přístrojové nosiče, víčka, rozpěrky 1 - 10 ks
 kryty a přístrojové nosiče v imitaci dřeva (I1 a I2) lze dodat i jednotlivě

příčky: PEK 40 JC 2 / 40 m PKS 70/60 2 / 20 / 160 m
 PEK 40 JA 3 / 60 m PEP 60 2 m
 PEKE 60 2 / 20 / 160 m PEP 60/K 2 m

rozpěrky: u lišt / kanálů LH, EK, EKE, EKD jsou rozpěrky součástí balení
 LH, EK, EKD, EKE - 2 m rozpěrky 2 ks
 LH, EK - 3 m rozpěrky 3 ks



Všechny lišty, kanály a jejich příslušenství se shodují s direktivami EU.



Všechny lišty, kanály a jejich příslušenství (mimo stínících kanálů a nosných lišt) se shodují s německou elektrotechnickou normou.

Piktogramy - legenda

MAT	materiál	šířka (mm)
	teplotní odolnost, rozsah použití (°C)	výška (mm)
	stupeň hořlavosti stavebního materiálu	vnější průměr (mm)
	lze dodat, doplňkový sortiment	rozměry - šířka, výška, hloubka (mm)
	balení (m / kg; ks / kg)	rozteč při spojení dvou krabic nebo vícenásobné krabice (mm)
	barva	vstupní otvory
	délka (m)	odolnost proti nárazům (J) velmi nízká = 0,5 J; nízká = 1 J; střední = 2 J
	vnější rozměry - šířka, výška (mm)	umožňuje montáž dvojbíjky
	vnitřní rozměry - šířka, výška (mm)	umožňuje montáž nástěnné zásuvky 400 V / 16 A (32 A)
	vnitřní plocha (mm ²)	výrobky vyráběné z bezolovnatého materiálu

Význam použitých konfigurací

konfigurace	barva	délka lišty, kanály	balení lišty kanály	balící množství příslušenství	poznámka
HA	bílá RAL 9003	3 m	PE folie	-	-
HB	bílá RAL 9003	2,6 m	PE folie	1 - 10 ks	-
HD	bílá RAL 9003	2 m	karton	-	-
I1	imitace dřeva - bříza růžová	2 m	karton	1 - 10 ks	-
I2	imitace dřeva - dub tmavý	2 m	karton	1 - 10 ks	-
JA	krémová RAL 9010	3 m	PE folie	-	-
JC	krémová RAL 9010	2 m	PE folie	-	-
KA	světle šedá RAL 7035	3 m	PE folie	-	-
KB	světle šedá RAL 7035	-	-	1 - 10 ks	-
KD	světle šedá RAL 7035	2 m	karton	-	-
LB	tmavě šedá RAL 7012	-	-	1 - 10 ks	-
LD	tmavě šedá RAL 7012	2 m	karton	-	-
CD	modrá RLA 5015	2 m	karton	-	-
P1	bílá RAL 9003	3 m	PE folie	-	lišta se samolepící páskou
P2	bílá RAL 9003	2 m	karton	-	lišta se samolepící páskou
SD	světlé dřeva - světle hnědá	2 m	karton	-	-
TD	tmavé dřeva - tmavě hnědá	2 m	karton	-	-

Příslušenství k lištám v imitaci dřeva

lišta	konfigurace	kryt koncový	kryt spojovací	kryt ohybový	kryt odbočný	roh vnitřní	roh vnější	kryt koncový levý	kryt koncový pravý
LV 18X13	SD	8731 SD	8732 SD	8733 SD	8734 SD	8735 SD	8736 SD	-	-
LV 18X13	TD	8731 I2	8732 I2	8733 I2	8734 I2	8735 I2	8736 I2	-	-
LHD 20X20	SD	8621 SD	8622 SD	8623 SD	8624 SD	8625 SD	8626 SD	-	-
LHD 20X20	TD	8621 I2	8622 I2	8623 I2	8624 I2	8625 I2	8626 I2	-	-
LHD 20X20	I1	8621 I1	8622 I1	8623 I1	8624 I1	8625 I1	8626 I1	-	-
LHD 20X20	I2	8621 I2	8622 I2	8623 I2	8624 I2	8625 I2	8626 I2	-	-
LHD 40X20	SD	8631 SD	8632 SD	8633 SD	8634 SD	8635 SD	8636 SD	-	-
LHD 40X20	TD	8631 I2	8632 I2	8633 I2	8634 I2	8635 I2	8636 I2	-	-
LHD 40X20	I1	8631 I1	8632 I1	8633 I1	8634 I1	8635 I1	8636 I1	-	-
LHD 40X20	I2	8631 I2	8632 I2	8633 I2	8634 I2	8635 I2	8636 I2	-	-
LHD 40X40	SD	8641 SD	8642 SD	8643 SD	8644 SD	8645 SD	8646 SD	-	-
LHD 40X40	TD	8641 I2	8642 I2	8643 I2	8644 I2	8645 I2	8646 I2	-	-
LP 35	SD	-	-	-	-	8865 SD	8866 SD	8861 L SD	8861 P SD
LP 35	TD	-	-	-	-	8865 I2	8866 I2	8861 L I2	8861 P I2
LP 35	I1	-	-	-	-	8865 I1	8866 I1	8861 L I1	8861 P I1
LP 35	I2	-	-	-	-	8865 I2	8866 I2	8861 L I2	8861 P I2

K lištám s konfigurací TD jsou určené kryty s konfigurací I2.

Lišta vkladací

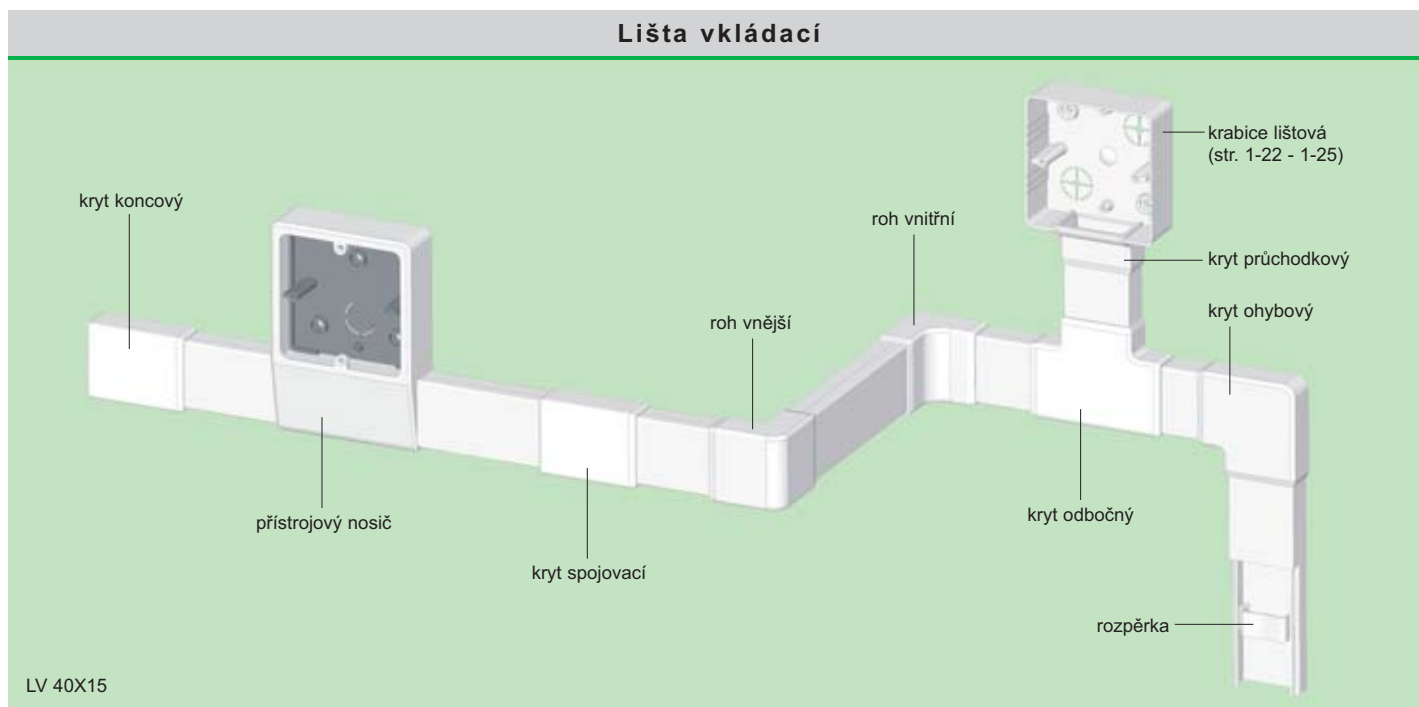

LV 40X15

LV 11X10



konf.	mm	m	mm ²		m	kg	J	MAT	°C	A-C3
HA	11 x 10	3	45	bílá	180	12,2	0,5	PVC samozhášivé	-5 - +60	
HD	11 x 10	2	45	bílá	150	10,3	0,5			
P1	11 x 10	3	45	bílá	150	10,0	0,5			

LV 18X13

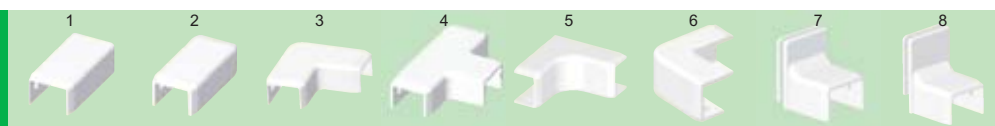

konf.	mm	m	mm ²		m	kg	J	MAT	°C	Pb Free	A-C3
HA	17,7 x 13,7	3	145	bílá	264	32,5	0,5	PVC samozhášivé	-5 - +60		
HD	17,7 x 13,7	2	145	bílá	70	8,9	0,5				
P1	17,7 x 13,7	3	145	bílá	75	9,5	0,5				
P2	17,7 x 13,7	2	145	bílá	70	9,5	0,5				
SD	17,7 x 13,7	2	145	světlé dřevo	70	8,9	0,5				
TD	17,7 x 13,7	2	145	tmavé dřevo	70	8,9	0,5				



	konf.	ks	kg
1 kryt koncový	8731 HB	10; 2500	13,0
	SD I2	1	0,005
2 kryt spojovací	8732 HB	10; 3100	13,3
	SD I2	1	0,004
3 kryt ohybový	8733 HB	10; 1300	8,7
	SD I2	1	0,006
4 kryt odbočný	8734 HB	10; 640	6,0
	SD I2	1	0,009
5 roh vnitřní	8735 HB	10; 900	6,8
	SD I2	1	0,007
6 roh vnější	8736 HB	10; 1180	9,8
	SD I2	1	0,008
kryt průchodkový (LK 80X16...)	8737 HB	10; 3300	8,9
7 kryt průchodkový (LK 80X20...)	8738 HB	10; 2280	7,8
kryt průchodkový (LK 80X28...)	8739 HB	10; 1800	7,7
8 kryt průchodkový zvýšený (LK 80X28...)	8739Z HB	10; 1800	8,6

Kryt průchodkový zvýšený je určený pro lištovou krabici LK 80X28... v kombinaci s termoizolační podložkou PI...
Tabulka příslušenství všech barevných variant je na str. 2-4.

Lišta vkládací

LV 24X22

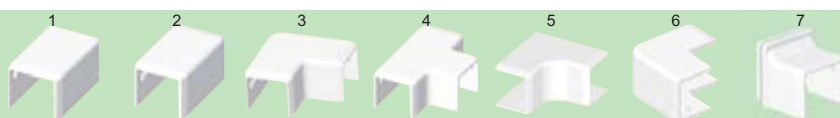

konf.	mm	m	mm ²		m	kg	J	MAT	°C		
HA	24 x 22	3	400	bílá	144	31	0,5	PVC samozhášivé	-5 - +60		
HD	24 x 22	2	400	bílá	40	9,1	0,5				
P1	24 x 22	3	400	bílá	75	11,2	0,5				

	konf.	ks		kg
1 kryt koncový	8791	HB	10; 1400	11,0
2 kryt spojovací	8792	HB	10; 1800	13,0
3 kryt ohybový	8793	HB	10; 660	6,9
4 kryt odbočný	8794	HB	10; 380	5,7
5 roh vnitřní	8795	HB	10; 450	5,2
6 roh vnější	8796	HB	10; 630	8,8
7 kryt průchodkový (LK 80X28...)	8797	HB	10; 1500	9,0

LV 40X15

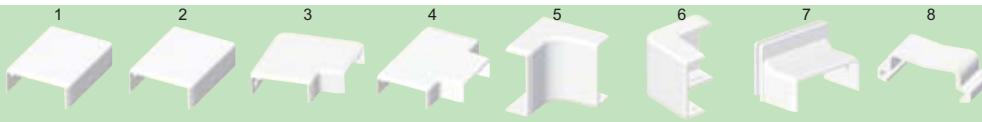

konf.	mm	m	mm ²		m	kg	J	MAT	°C		
HA	40 x 16,5	3	540	bílá	105	24,7	0,5	PVC samozhášivé	-5 - +60		
HD	40 x 16,5	2	540	bílá	50	12	0,5				
P1	40 x 16,5	3	540	bílá	75	17	0,5				

	konf.	ks		kg	str.	
1 kryt koncový	8711	HB	10; 790	12,4	2-35	PN 40X15 nosič přístrojový
2 kryt spojovací	8714	HB	10; 900	11,3		
3 kryt ohybový	8716	HB	10; 460	7,3		
4 kryt odbočný	8715	HB	10; 400	9,4		
5 roh vnitřní	8713/2	HB	10; 320	4,7		
6 roh vnější	8712/2	HB	10; 480	8,9		
7 kryt průchodkový (LK 80X20...)	8717	HB	10; 1350	9,9		
kryt průchodkový (LK 80X28...)	8719	HB	10; 1100	9,0		
kryt průchodkový zvýšený (LK 80X28...)	8719Z	HB	10; 780	5,9		
8 rozpěrka	RLV 40X16	HB	500; 4000	10,8		

Kryt průchodkový zvýšený je určený pro lištovou krabici LK 80X28... v kombinaci s termoizolační podložkou Pl...

Propojení lišty LV 18X13 s krabicí LK 80X28 T pomocí průchodkového krytu a průchodkového krytu zvýšeného při doplnění krabice o termoizolační podložku



Lišta hranatá

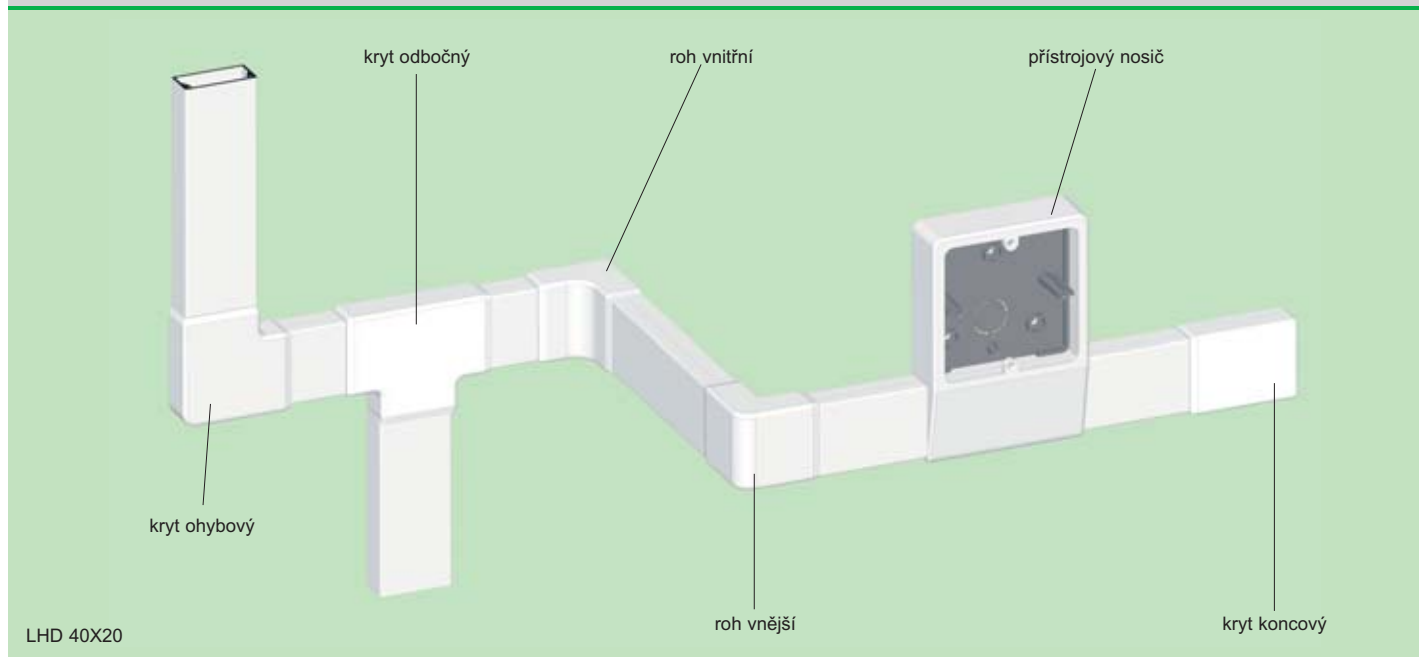

LH 15X10



konf.	mm	m	mm ²		m	kg	J	MAT	°C	A-C3
HA	15 x 10	3	104	bílá	264	16,9	0,5	PVC samozhášivé	-5 - +60	
HD	15 x 10	2	104	bílá	128	9,2	0,5			
P1	15 x 10	3	104	bílá	150	12,6	0,5			
P2	15 x 10	2	104	bílá	128	11,0	0,5			

	konf.	ks	kg
1 kryt koncový	8681	10; 5350	12,3
2 kryt spojovací	8682	10; 6240	14,6
3 kryt ohybový	8683	10; 2440	8,8
4 kryt odbočný	8684	10; 1320	6,9
5 roh vnitřní	8685	10; 1880	7,7
6 roh vnější	8686	10; 2080	9,8

LHD 17X17

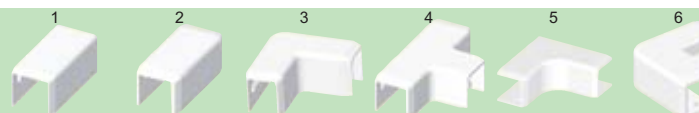
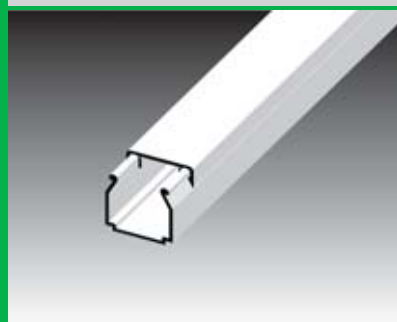

konf.	mm	m	mm ²		m	kg	J	MAT	°C	A-C3
HA	17 x 15,5	3	190	bílá	264	27	0,5	PVC samozhášivé	-5 - +60	
HD	17 x 15,5	2	190	bílá	70	7,5	0,5			
P1	17 x 15,5	3	190	bílá	150	16,2	0,5			
P2	17 x 15,5	2	190	bílá	70	7,5	0,5			

	konf.	ks	kg
1 kryt koncový	8671	10; 3260	11,1
2 kryt spojovací	8672	10; 3800	11,8
3 kryt ohybový	8673	10; 1440	6,8
4 kryt odbočný	8674	10; 900	6,8
5 roh vnitřní	8675	10; 1000	6,1
6 roh vnější	8676	10; 1360	9,5

Lišta hranatá

LHD 20X10

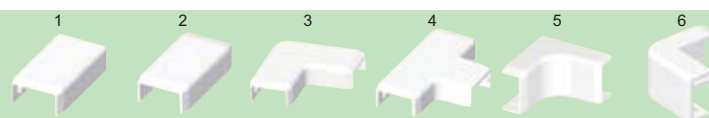
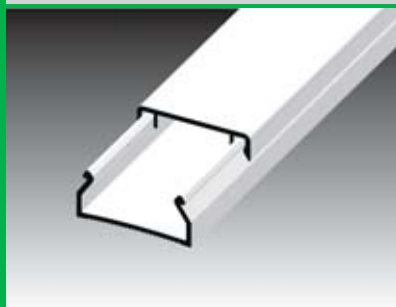

konf.	mm	m	mm ²		m	kg	J	MAT	°C	Pb Free	A-C3
HD	20 x 10	2	140	bílá	96	9,6	0,5	PVC samozhášivé	-5 - +60		
P2	20 x 10	2	140	bílá	96	10	0,5				

	konf.	ks	kg
1 kryt koncový	8921	HB 10; 4000	11,6
2 kryt spojovací	8922	HB 10; 4560	13,2
3 kryt ohybový	8923	HB 10; 1680	8,2
4 kryt odbočný	8924	HB 10; 1240	8,4
5 roh vnitřní	8925	HB 10; 1440	6,8
6 roh vnější	8926	HB 10; 1640	8,4

LHD 20X20

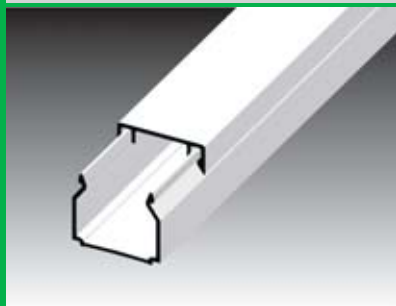

konf.	mm	m	mm ²		m	kg	J	MAT	°C	Pb Free	A-C3
HA	21,2 x 19,2	3	260	bílá	147	22,8	0,5	PVC samozhášivé	-5 - +60		
HD	21,2 x 19,2	2	260	bílá	48	7,9	0,5				
P2	21,2 x 19,2	2	260	bílá	48	7,9	0,5				
SD	21,2 x 19,2	2	260	světlé dřevo	48	7,9	0,5				
TD	21,2 x 19,2	2	260	tmavé dřevo	48	7,9	0,5				
I1	21,2 x 19,2	2	260	břiza růžová	24	4,2	0,5				
I2	21,2 x 19,2	2	260	dub tmavý	24	4,2	0,5				



	konf.	ks	kg
1 kryt koncový	8621	HB 10; 3000	11,4
		I1; I2 SD 1	0,005
2 kryt spojovací	8622	HB 10; 2350	13,4
		I1; I2 SD 1	0,006
3 kryt ohybový	8623	HB 10; 1000	8,7
		I1; I2 SD 1	0,009
4 kryt odbočný	8624	HB 10; 500	6,8
		I1; I2 SD 1	0,013
5 roh vnitřní	8625	HB 10; 840	7,8
		I1; I2 SD 1	0,009
6 roh vnější	8626	HB 10; 800	9,9
		I1; I2 SD 1	0,012
7 kryt průchodkový (LK 80X28...)	8629	HB 10; 1440	7,3
8 kryt odbočný přechodový (LP 80X25)	8824/12	HB 10; 320	5,1

Tabulka příslušenství všech barevných variant je na str. 2-4.

Lišta hranatá

LHD 25X15

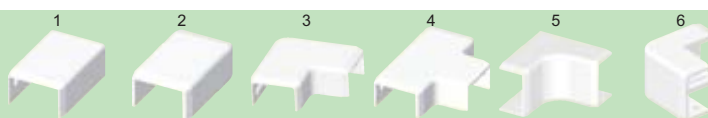
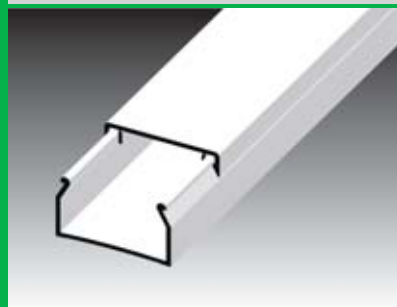

konf.	mm	m	mm ²		m	kg	J	MAT	°C		
HA	25 x 15	3	300	bílá	60	8	0,5	PVC samozhášivé	-5 - +60		
HD	25 x 15	2	300	bílá	50	6,8	0,5				
P1	25 x 15	3	300	bílá	75	9,6	0,5				
P2	25 x 15	2	300	bílá	50	6,8	0,5				

	konf.	ks	kg
1 kryt koncový	8691	HB 10; 2140	10,3
2 kryt spojovací	8692	HB 10; 2280	10,9
3 kryt ohybový	8693	HB 10; 1080	8,3
4 kryt odbočný	8694	HB 10; 640	6,6
5 roh vnitřní	8695	HB 10; 800	6,1
6 roh vnější	8696	HB 10; 1080	9,1

LHD 25X20

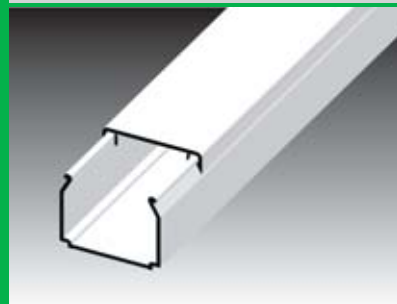

konf.	mm	m	mm ²		m	kg	J	MAT	°C		
HA	25,2 x 20,2	3	400	bílá	75	11,5	0,5	PVC samozhášivé	-5 - +60		
HD	25,2 x 20,2	2	400	bílá	40	6,5	0,5				
P1	25,2 x 20,2	3	400	bílá	75	11,6	0,5				
P2	25,2 x 20,2	2	400	bílá	40	6,8	0,5				

	konf.	ks	kg
1 kryt koncový	8911	HB 10; 1960	12,0
2 kryt spojovací	8912	HB 10; 1780	10,1
3 kryt ohybový	8913	HB 10; 980	8,5
4 kryt odbočný	8914	HB 10; 600	6,7
5 roh vnitřní	8915	HB 10; 760	6,1
6 roh vnější	8916	HB 10; 800	8,5

LHD 30X25

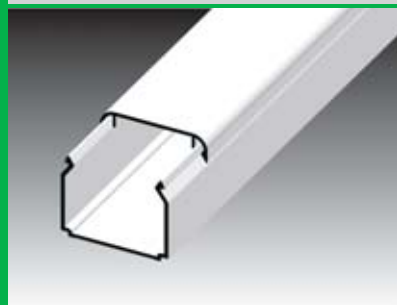

konf.	mm	m	mm ²		m	kg	J	MAT	°C		
HA	30 x 25	3	480	bílá	75	13,3	0,5	PVC samozhášivé	-5 - +60		
HD	30 x 25	2	480	bílá	48	9,5	0,5				
P1	30 x 25	3	480	bílá	75	13,5	0,5				
P2	30 x 25	2	480	bílá	48	9,8	0,5				

	konf.	ks	kg
1 kryt koncový	8931	HB 10; 1200	5,8
2 kryt spojovací	8932	HB 10; 1100	9,1
3 kryt ohybový	8933	HB 10; 520	6,8
4 kryt odbočný	8934	HB 10; 360	6,2
5 roh vnitřní	8935	HB 10; 600	6,2
6 roh vnější	8936	HB 10; 660	8,1

Lišta hranatá

LHD 32X15

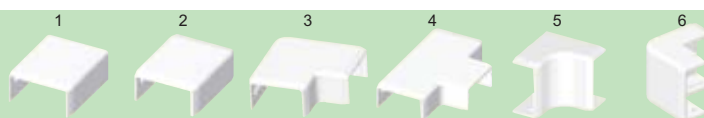

konf.	mm	m	mm ²		m	kg	J	MAT	°C	Pb Free	A-C3
HA	32 x 15	3	340	bílá	90	13,3	0,5	PVC samozhášivé	-5 - +60	Pb Free	A-C3
HD	32 x 15	2	340	bílá	88	13,4	0,5				
P1	32 x 15	3	340	bílá	75	11,4	0,5				
P2	32 x 15	2	340	bílá	80	12,6	0,5				

	konf.	ks	kg
1 kryt koncový	8601	HB 10; 1600	10,1
2 kryt spojovací	8602	HB 10; 1500	10,4
3 kryt ohybový	8603	HB 10; 800	7,2
4 kryt odbočný	8604	HB 10; 520	6,6
5 roh vnitřní	8605	HB 10; 580	4,7
6 roh vnější	8606	HB 10; 660	6,3

LHD 40X20

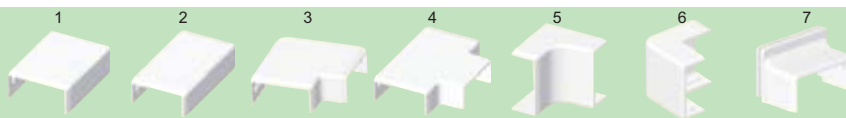
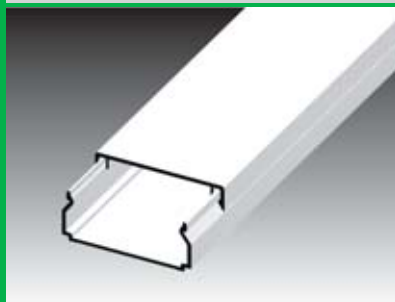

konf.	mm	m	mm ²		m	kg	J	MAT	°C	Pb Free	A-C3
HA	41,1 x 18,5	3	560	bílá	105	28	0,5	PVC samozhášivé	-5 - +60	Pb Free	A-C3
HD	41,1 x 18,5	2	560	bílá	24	7,7	0,5				
P1	41,1 x 18,5	3	560	bílá	75	15,9	0,5				
P2	41,1 x 18,5	2	560	bílá	24	5,5	0,5				
SD	41,1 x 18,5	2	560	světlé dřevo	24	7,7	0,5				
TD	41,1 x 18,5	2	560	tmavé dřevo	24	7,7	0,5				
I1	41,1 x 18,5	2	560	břiza růžová	12	3,5	0,5				
I2	41,1 x 18,5	2	560	dub tmavý	12	3,5	0,5				



	konf.	ks	kg
1 kryt koncový	8631	HB	10; 730
		I1; I2 SD	1 0,010
2 kryt spojovací	8632	HB	10; 540
		I1; I2 SD	1 0,014
3 kryt ohybový	8633	HB	10; 440
		I1; I2 SD	1 0,022
4 kryt odbočný	8634	HB	10; 410
		I1; I2 SD	1 0,023
5 roh vnitřní	8635	HB	10; 380
		I1; I2 SD	1 0,014
6 roh vnější	8636	HB	10; 360
		I1; I2 SD	1 0,018
7 kryt průchodkový (LK 80X28...)	8639	HB	10; 1080

str.	
2-35	PN 40X20 HB PN 40X20 I1 PN 40X20 I2

Tabulka příslušenství všech barevných variant je na str. 2-4.

Lišta hranatá

LHD 40X40

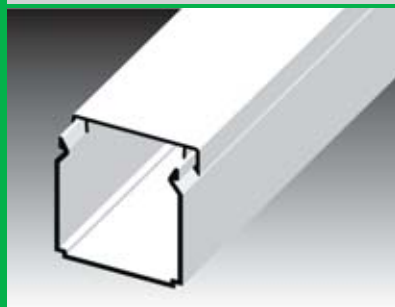

konf.	mm	m	mm ²		m	kg	J	MAT	°C	Pb Free	A-C3
HA	40 x 40,3	3	1300	bílá	45	18,5	0,5	PVC samozhášivé	-5 - +60		
HD	40 x 40,3	2	1300	bílá	20	8,4	0,5				
P1	40 x 40,3	3	1300	bílá	75	29,2	0,5				
P2	40 x 40,3	2	1300	bílá	20	8,4	0,5				
SD	40 x 40,3	2	1300	světlé dřevo	20	8,4	0,5				
TD	40 x 40,3	2	1300	tmavé dřevo	20	8,4	0,5				

	konf.	ks	kg
1 kryt koncový	8641	HB 10; 480	9,6
		SD I2 1	0,02
2 kryt spojovací	8642	HB 10; 260	7,5
		SD I2 1	0,03
3 kryt ohybový	8643	HB 10; 270	7,6
		SD I2 1	0,03
4 kryt odbočný	8644	HB 10; 200	6,0
		SD I2 1	0,03
5 roh vnitřní	8645	HB 10; 140	4,2
		SD I2 1	0,03
6 roh vnější	8646	HB 10; 160	5,7
		SD I2 1	0,04

Tabulka příslušenství všech barevných variant je na str. 2-4.

LH 60X40

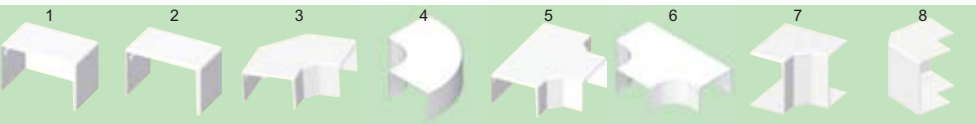
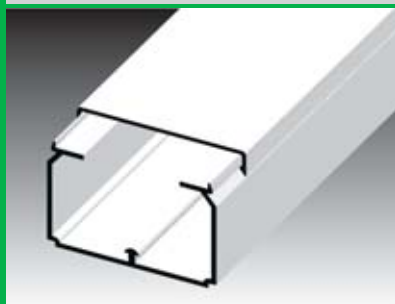

konf.	mm	m	mm ²		m	kg	J	MAT	°C	Pb Free	A-C3
HA	60 x 40	3	1870	bílá	36	22	0,5	PVC samozhášivé	-5 - +60		
HD	60 x 40	2	1870	bílá	8	5	0,5				

	konf.	ks	kg
1 kryt koncový	8651	HB 10; 170	5,6
2 kryt spojovací	8652	HB 10; 140	5,3
3 kryt ohybový	8653	HB 10; 270	10,5
4 kryt ohybový oblý	8653R	HB 2; 80	5,0
5 kryt odbočný	8654	HB 10; 240	9,3
6 kryt odbočný oblý	8654R	HB 2; 56	5,1
7 roh vnitřní (stavitelný)	8655	HB 10; 70	2,6
8 roh vnější (stavitelný)	8656	HB 10; 280	11,6
rozpěrka	RLH 60X40	HB 100; 1400	4,3

str.		
2-32	PEK 40	příčka

Lišty - kanály bezhalogenové

LHD 20X10HF

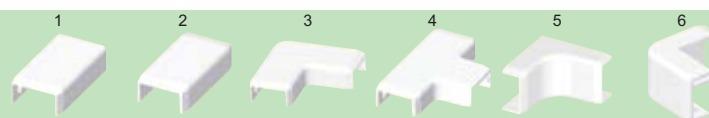

konf.	mm	m	mm ²		m	kg	J	MAT	°C	A-C3
HD	20 x 10	2	140	bílá	96	9,6	0,5	bezhalogenový samozhášivý	použití: -20 - +80 skladování, doprava, instalace: -15 - +60	

	konf.	ks	kg
1 kryt koncový	8921HF	HB 10; 4000	11,6
2 kryt spojovací	8922HF	HB 10; 4560	13,2
3 kryt ohybový	8923HF	HB 10; 1680	8,2
4 kryt odbočný	8924HF	HB 10; 1240	8,4
5 roh vnitřní	8925HF	HB 10; 1440	6,8
6 roh vnější	8926HF	HB 10; 1560	8,4

LHD 20X20HF

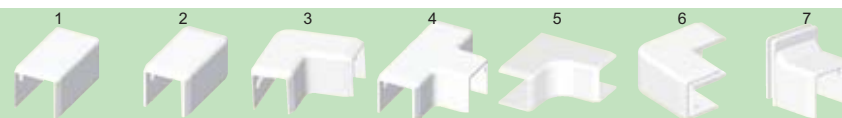
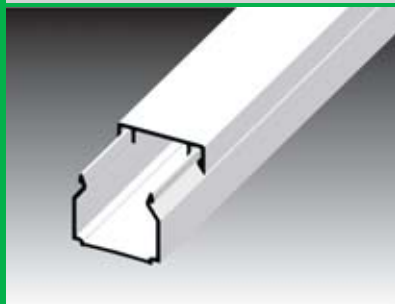

konf.	mm	m	mm ²		m	kg	J	MAT	°C	A-C3
HD	21,2 x 19,2	2	260	bílá	48	5,6	0,5	bezhalogenový samozhášivý	použití: -20 - +80 skladování, doprava, instalace: -15 - +60	

	konf.	ks	kg
1 kryt koncový	8621HF	HB 10; 2600	10,7
2 kryt spojovací	8622HF	HB 10; 2000	9,6
3 kryt ohybový	8623HF	HB 10; 1000	8,6
4 kryt odbočný	8624HF	HB 10; 500	5,2
5 roh vnitřní	8625HF	HB 10; 840	6,5
6 roh vnější	8626HF	HB 10; 800	9,5
7 kryt průchodkový (LK 80X28...HF)	8629HF	HB 10; 1440	6,2

LHD 40X20HF

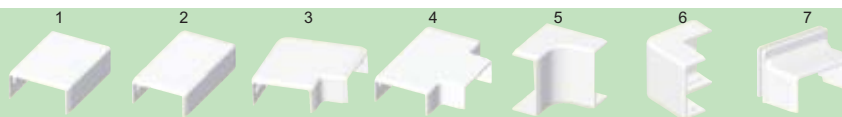
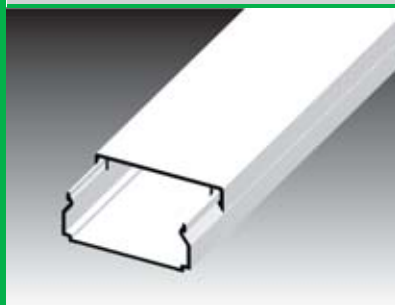

konf.	mm	m	mm ²		m	kg	J	MAT	°C	A-C3
HD	41,1 x 18,5	2	560	bílá	24	4,8	0,5	bezhalogenový samozhášivý	použití: -20 - +80 skladování, doprava, instalace: -15 - +60	

	konf.	ks	kg
1 kryt koncový	8631HF	HB 10; 680	8,5
2 kryt spojovací	8632HF	HB 10; 570	7,9
3 kryt ohybový	8633HF	HB 10; 420	6,3
4 kryt odbočný	8634HF	HB 10; 390	6,7
5 roh vnitřní	8635HF	HB 10; 380	5,5
6 roh vnější	8636HF	HB 10; 420	7,0
7 kryt průchodkový (LK 80X28...HF)	8639HF	HB 10; 1080	6,2

Lišty - kanály bezhalogenové

LHD 40X40HF

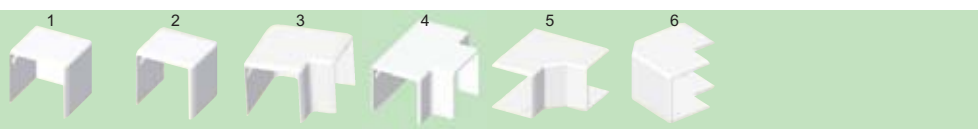
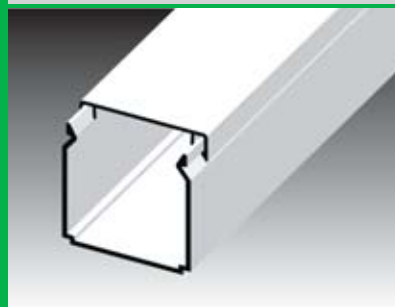

konf.	mm	m	mm ²		m	kg	J	MAT	°C	A-C3
HD	40 x 40,3	2	1300	bílá	20	5,8	0,5	bezhalogenový samozhášivý	použití: -20 - +80 skladování, doprava, instalace: -15 - +60	

	konf.	ks		kg
1 kryt koncový	8641HF	HB	10; 480	7,8
2 kryt spojovací	8642HF	HB	10; 260	6,3
3 kryt ohybový	8643HF	HB	10; 240	5,6
4 kryt odbočný	8644HF	HB	10; 200	5,1
5 roh vnitřní	8645HF	HB	10; 140	3,7
6 roh vnější	8646HF	HB	10; 210	6,3

EKD 80X40HF

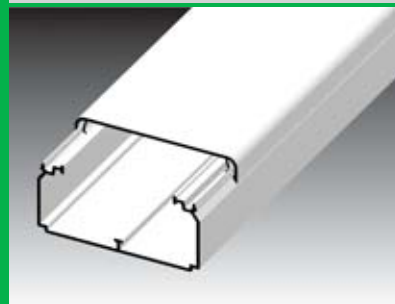

konf.	mm	m	mm ²		m	kg	J	MAT	°C	A-C3
HD	80 x 40	2	2430	bílá	10	6,9	0,5	bezhalogenový samozhášivý	použití: -20 - +80 skladování, doprava, instalace: -15 - +60	

	konf.	ks		kg
1 kryt koncový	8501HF	HB	2; 208	7,3
2 kryt spojovací	8502HF	HB	2; 220	6,2
3 kryt ohybový	8503HF	HB	2; 60	4,6
4 kryt odbočný	8504HF	HB	2; 64	5,0
6 roh vnitřní	8505HF	HB	2; 60	4,9
7 roh vnější	8506HF	HB	2; 90	5,4
8 rozpěrka	REKO 80X40HF	HB	100; 1500	9,9

PK 110X70 D HF

NOVINKA

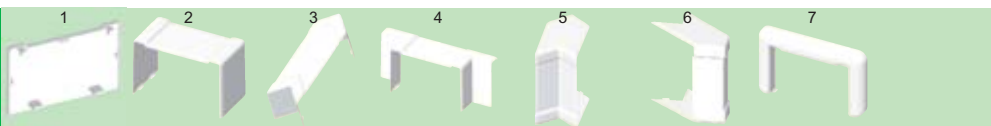
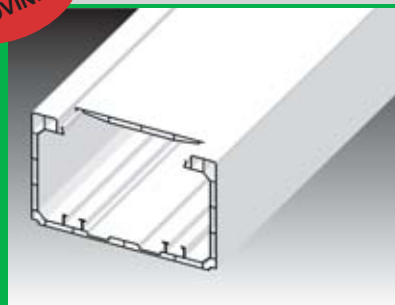

konf.	mm	m	mm ²		m	kg	J	MAT	°C	A-C3
HD	110 x 70	2	5500	bílá	6	9	1	bezhalogenový samozhášivý	použití: -20 - +80 skladování, doprava, instalace: -15 - +60	

	konf.	ks		kg
1 kryt koncový	8451HF	HB	10; 340	12,3
2 kryt spojovací	8452HF	HB	2; 168	9,2
3 kryt ohybový	8453HF	HB	2; 50	4,5
4 kryt odbočný	8454HF	HB	2; 72	4,4
5 roh vnitřní	8455HF	HB	2; 36	3,1
6 roh vnější	8456HF	HB	2; 36	3,3
7 kryt průchodkový	8457HF	HB	2; 152	5,7

V prodeji od 7/2012.

Lišta zaklapávací

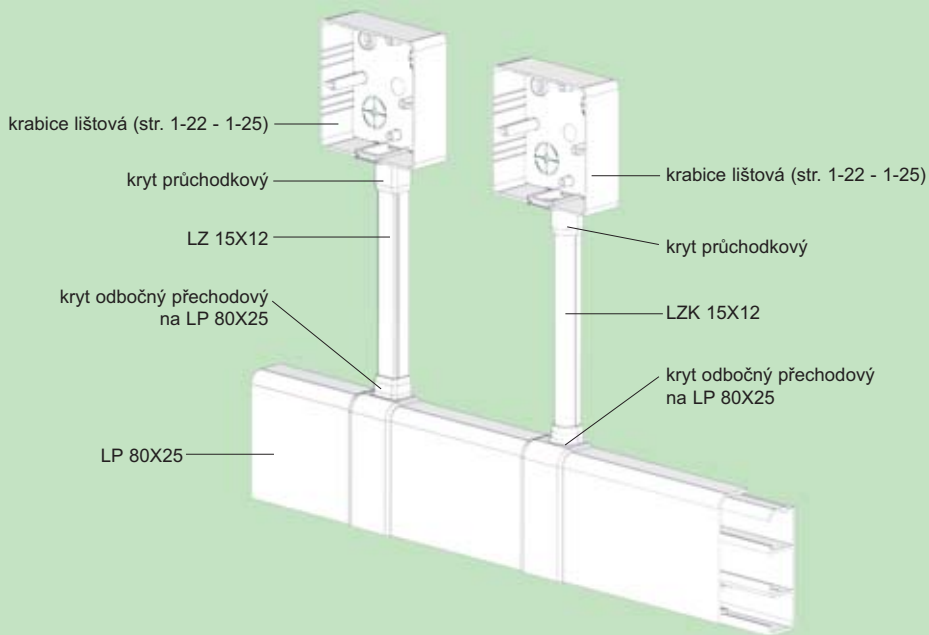

LZ 15X12

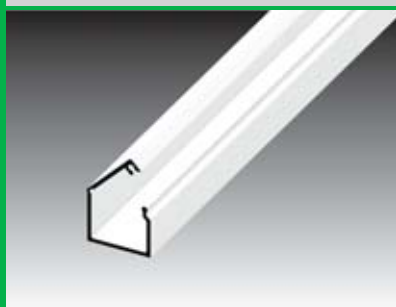

konf.	mm	m	mm ²		m	kg	J	MAT	°C	A-C3
HA	15,5 x 13,1	3	140	bílá	60	4,6	0,5	PVC samozhášivé	-5 - +60	
HD	15,5 x 13,1	2	140	bílá	96	7,6	0,5			
KD	15,5 x 13,1	2	140	světle šedá	96	7,6	0,5			

	konf.	ks	kg
1 kryt průchodkový (LK 80X28...)	8819	HB 10; 1800	9,2
2 kryt odbočný přechodový (LP 80X25)	8824/41	HB 10; 400	6,4



LZK 15X12



konf.	mm	m	mm ²		m	kg	J	MAT	°C	A-C3
HA	15 x 13,2	3	120	bílá	60	3,8	0,5	PVC samozhášivé	-5 - +60	
HD	15 x 13,2	2	120	bílá	96	6,5	0,5			

	konf.	ks	kg
1 kryt průchodkový (LK 80X28...)	8809	HB 10; 2000	8,4
2 kryt odbočný přechodový (LP 80X25)	8824/40	HB 10; 480	7,7

Lišta podlahová

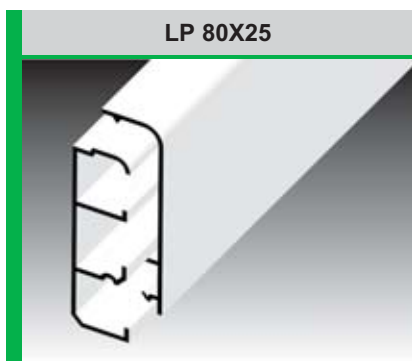
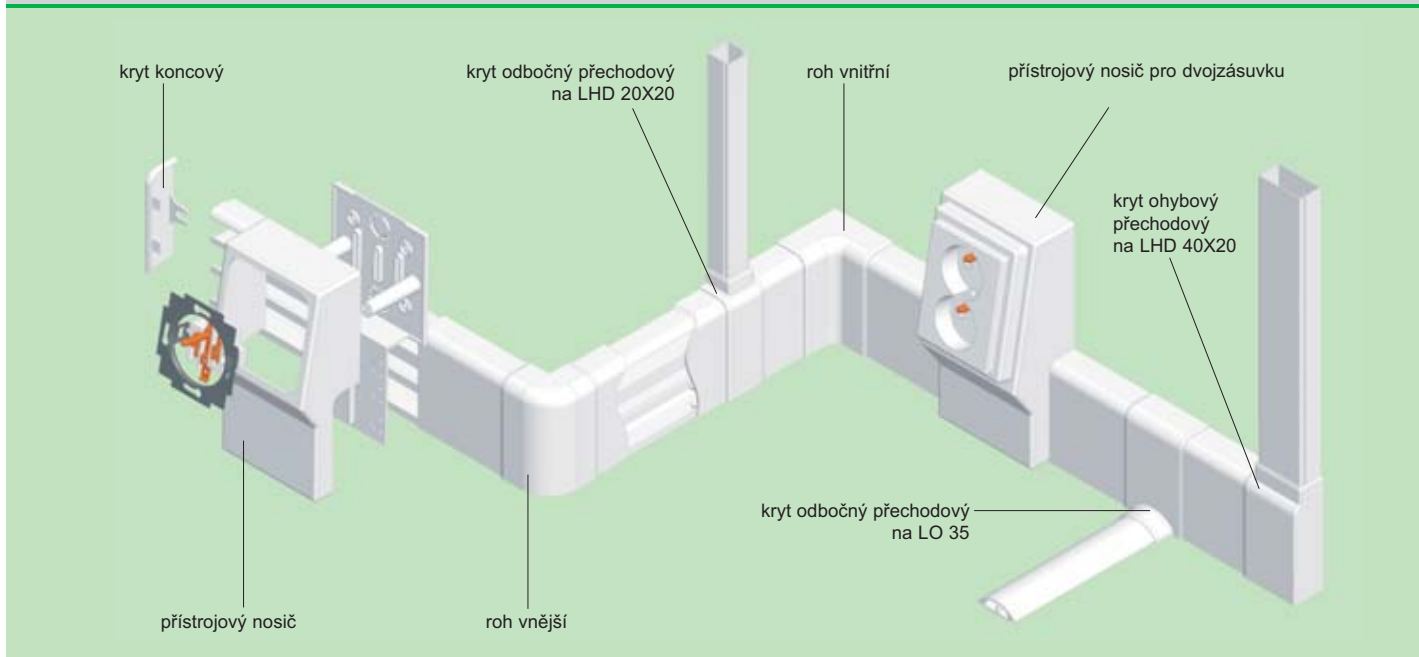

LP 80X25



konf.	mm	m	mm ²		m	kg	J	MAT	°C	Pb Free	A-C3
HA	80 x 25	3	450 / 520 / 400	bílá	30	22	0,5	PVC samozhášivé	-5 - +60		
HD	80 x 25	2	450 / 520 / 400	bílá	16	12,5	0,5				

	konf.	ks	kg	str.		
1 kryt koncový	8821 L	HB	10; 890	7,6	2-35	PN 80X25 nosič přístrojový
kryt koncový	8821 P	HB	10; 890	7,6	2-35	PN 80X25 2Z nosič přístrojový
2 kryt spojovací	8822	HB	10; 720	10,9		
3 roh vnitřní	8825	HB	10; 420	8,5		
4 roh vnější	8826	HB	10; 350	9,5		
5 kryt odbočný přechodový (LHD 20X20)	8824/12	HB	10; 320	5,1		
kryt odbočný přechodový (LZK 15X12)	8824/40	HB	10; 480	7,7		
6 kryt odbočný přechodový (LZ 15X12)	8824/41	HB	10; 400	6,4		
7 kryt odbočný přechodový (LO 35)	8824/43	HB	10; 500	8,2		
kryt odbočný přechodový (LO 50)	8824/44	HB	10; 320	6,7		
kryt ohybový přechodový (LHD 40X20)	8823/13 L	HB	10; 250	6,3		
8 kryt ohybový přechodový (LHD 40X20)	8823/13 P	HB	10; 250	6,3		

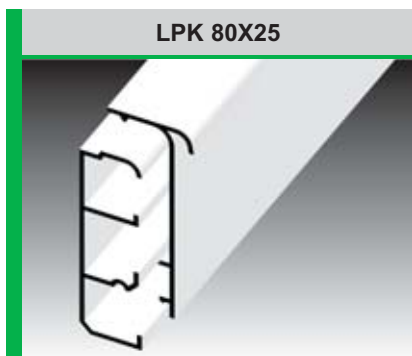

LPK 80X25

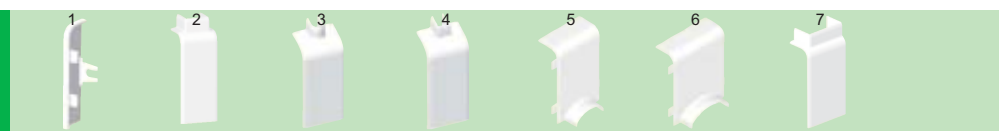

konf.	mm	m	mm ²		m	kg	J	MAT	°C	A-C3
HD	80 x 25	2	450 / 520 / 400	bílá	16	13	0,5	PVC samozhášivé	-5 - +60	

	konf.	ks	kg	str.		
1 kryt koncový	8821 L	HB	10; 890	7,6	2-35	PN 80X25 nosič přístrojový
kryt koncový	8821 P	HB	10; 890	7,6	2-35	PN 80X25 2Z nosič přístrojový
2 kryt odbočný přechodový (LHD 20X20)	8824/12	HB	10; 320	5,1		
3 kryt odbočný přechodový (LZK 15X12)	8824/40	HB	10; 480	7,7		
4 kryt odbočný přechodový (LZ 15X12)	8824/41	HB	10; 400	6,4		
5 kryt odbočný přechodový (LO 35)	8824/43	HB	10; 500	8,2		
6 kryt odbočný přechodový (LO 50)	8824/44	HB	10; 320	6,7		
kryt ohybový přechodový (LHD 40X20)	8823/13 L	HB	10; 250	6,3		
7 kryt ohybový přechodový (LHD 40X20)	8823/13 P	HB	10; 250	6,3		



Kryty lze použít po odstranění úchytu koberce.

Lišta podlahová

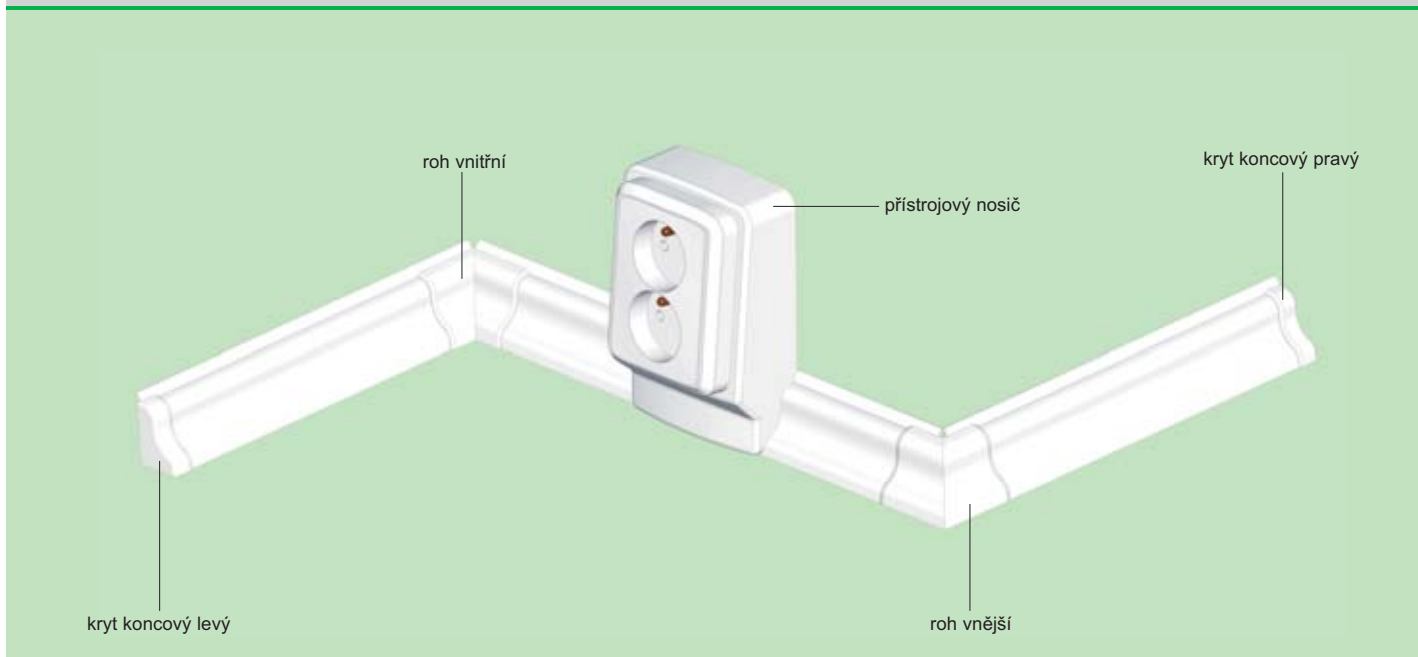

LP 35

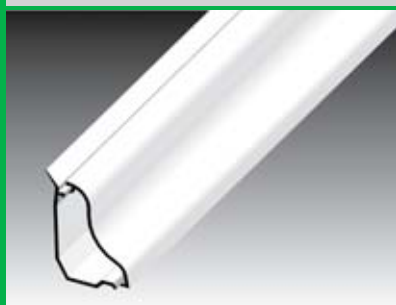

konf.	mm	m	mm ²		m	kg	J	MAT	°C	A-C3
HD	35 x 25	2	350	bílá	20	5,1	0,5	PVC samozhášivé	-5 - +60	
SD	35 x 25	2	350	světlé dřevo	20	5,1	0,5			
TD	35 x 25	2	350	tmavé dřevo	20	5,1	0,5			
I1	35 x 25	2	350	bříza růžová	20	5,1	0,5			
I2	35 x 25	2	350	dub tmavý	20	5,1	0,5			



	konf.	ks	kg	str.
kryt koncový levý	8861 L	HB	10; 1500	3,0
	I1; I2	SD	1	0,003
1 kryt koncový pravý	8861 P	HB	10; 1500	3,0
	I1; I2	SD	1	0,003
2 roh vnitřní	8865	HB	10; 800	6,3
	I1; I2	SD	1; 50; 400	0,078
3 roh vnější	8866	HB	10; 610	5,9
	I1; I2	SD	1; 50; 250	0,097

str.	
2-35	PNLP 35 2Z HB PNLP 35 2Z I1 PNLP 35 2Z I2

Tabulka příslušenství všech barevných variant je na str. 2-4.

Lišty LR 30 a LP 35 mají hranu s měkčeným přístřikem. Díky tomuto řešení můžeme eliminovat nerovnosti podkladu.



Lišta LP 35 v imitaci dřeva - bříza růžová.



Lišta podlahová LP 80X25.



Lišta rohová

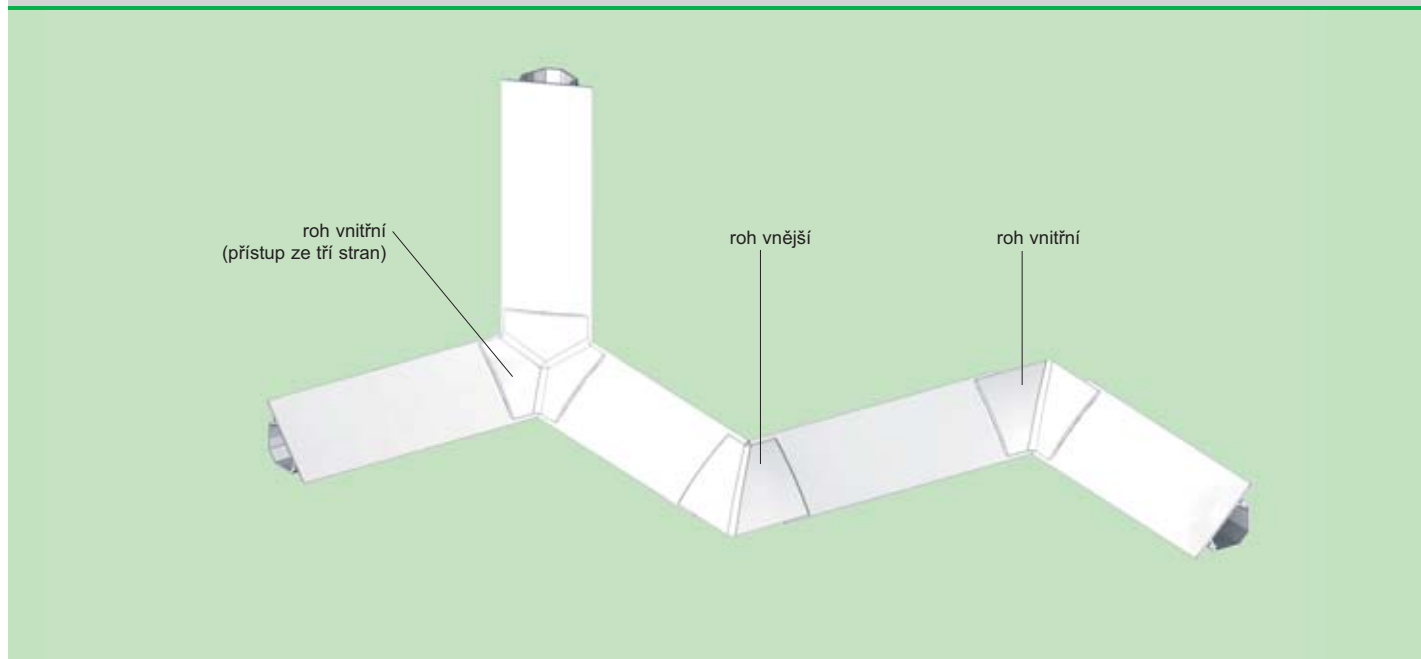

LR 30

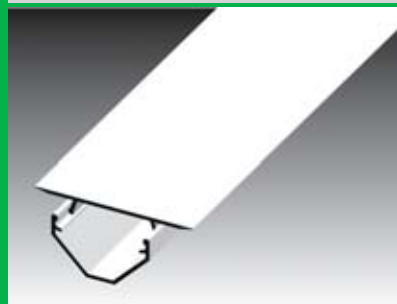

konf.										
HB	39 x 24,5	2,6	560	bílá	26	9,3	0,5	PVC samozhášivé	-5 - +60	

		konf.	ks		kg
1	roh vnitřní	8855	HB	5; 400	4,9
2	roh vnitřní (přístup ze tří stran)	8855/3	HB	5; 370	5,1
3	roh vnější	8856	HB	10; 400	4,9

Kombinace lišty podlahové LP 80X25
a lišty rohové LR 30.



Lišta oblá

LO 50

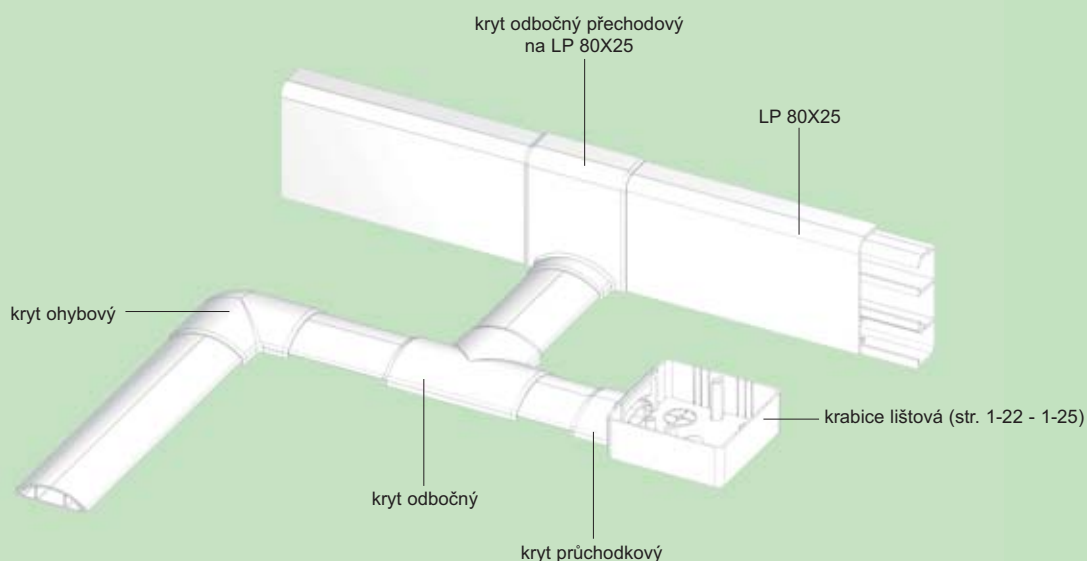

LO 35

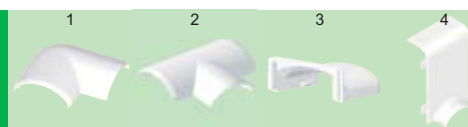
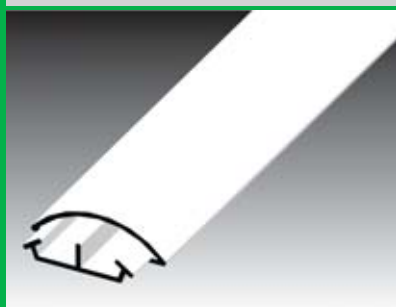

konf.	mm	m	mm ²		m	kg	J	MAT	°C	
HD	34 x 10,5	2	65 / 65	bílá	60	9,8	2	PVC samozhášivé	-5 - +60	A-C3
KD	34 x 10,5	2	65 / 65	světle šedá	60	9,8	2			
LD	34 x 10,5	2	65 / 65	tmavě šedá	60	9,8	2			

	konf.	ks	kg
1 kryt ohybový	8833 HB KB LB	2; 900	7,6
2 kryt odbočný	8834 HB KB LB	2; 700	7,3
3 kryt průchodkový (LK 80X28...)	8837 HB KB LB	10; 880	4,0
4 kryt odbočný přechodový (LP 80X25)	8824/43 HB	10; 500	8,2

Na objednávku je možné dodat lišty s oboustrannou lepicí páskou.

LO 50

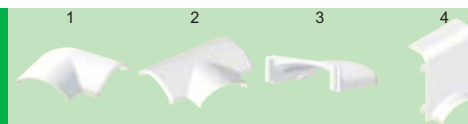
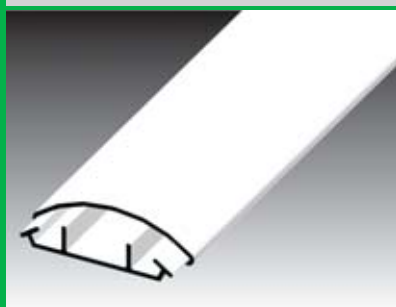

konf.	mm	m	mm ²		m	kg	J	MAT	°C	
HD	50 x 14	2	60 / 180 / 60	bílá	60	9,8	2	PVC samozhášivé	-5 - +60	A-C3
KD	50 x 14	2	60 / 180 / 60	světle šedá	60	9,8	2			
LD	50 x 14	2	60 / 180 / 60	tmavě šedá	60	9,8	2			

	konf.	ks	kg
1 kryt ohybový	8843 HB KB LB	2; 450	6,1
2 kryt odbočný	8844 HB KB LB	2; 288	6,0
3 kryt průchodkový (LK 80X28...)	8847 HB KB LB	10; 640	4,2
4 kryt odbočný přechodový (LP 80X25)	8824/44 HB	10; 320	6,7

Na objednávku je možné dodat lišty s oboustrannou lepicí páskou.

Lišta oblá

LO 75



konf.	mm	m	mm ²		m	kg	J	MAT	°C	A-C3
HA	74 x 18	3	170 / 360 / 170	bílá	30	14,6	2	PVC samozhášivé	-5 - +60	
HD	74 x 18	2	170 / 360 / 170	bílá	28	13,3	2			
KA	74 x 18	3	170 / 360 / 170	světle šedá	30	14,6	2			
KD	74 x 18	2	170 / 360 / 170	světle šedá	28	13,3	2			
LD	74 x 18	2	170 / 360 / 170	tmavě šedá	28	13,3	2			

	konf.	ks	kg
1 kryt ohybový	8873 HB	2; 110	2,7
	KB LB	2; 200	4,9
2 kryt odbočný	8874 HB KB LB	2; 100	5,3

Na objednávku je možné dodat lišty s oboustrannou lepicí páskou.

Lišta elegant

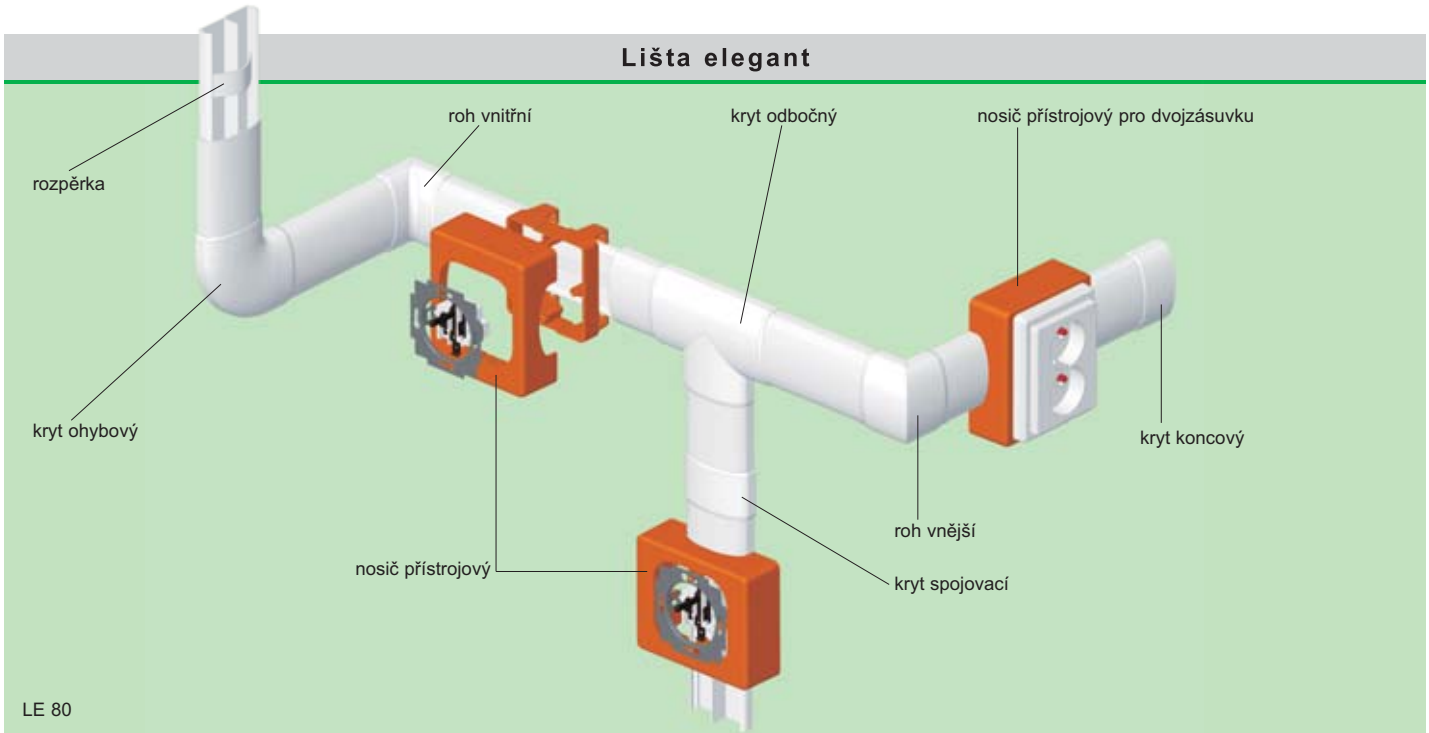

LE 40

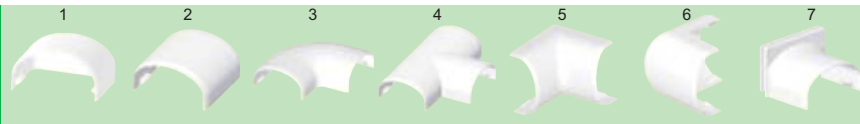
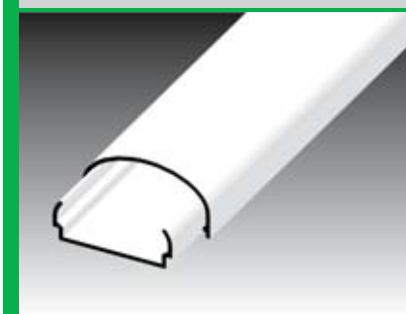

konf.	mm	m	mm ²		m	kg	J	MAT	°C		
HD	40 x 19	2	500	bílá	24	6,2	0,5	PVC samozhášivé	-5 - +60		

	konf.	ks		kg	str.	
1 kryt koncový	8751	HB	2; 980	7,0	2-34	PNE 40 ZZ nosič přístrojový
2 kryt spojovací	8752	HB	2; 1000	7,0		
3 kryt ohybový	8753	HB	2; 400	6,4		
4 kryt odbočný	8754	HB	2; 292	4,8		
5 roh vnitřní	8755	HB	2; 306	4,3		
6 roh vnější	8756	HB	2; 280	4,5		
7 kryt průchodkový (LK 80X28...)	8757	HB	2; 530	4,2		

LE 60

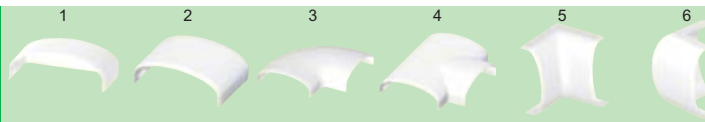
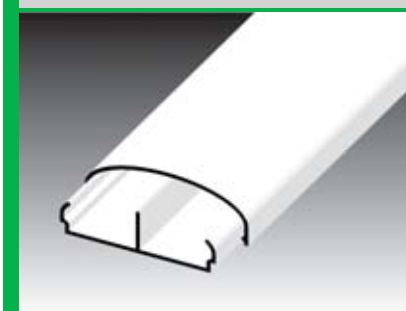

konf.	mm	m	mm ²		m	kg	J	MAT	°C		
HD	60 x 19,5	2	380 / 380	bílá	18	7,1	0,5	PVC samozhášivé	-5 - +60		

	konf.	ks		kg	str.	
1 kryt koncový	8761	HB	2; 630	5,5	2-34	PNE 60X20 nosič přístrojový
2 kryt spojovací	8762	HB	2; 650	4,8	2-34	PNE 60X20 ZZ nosič přístrojový
3 kryt ohybový	8763	HB	2; 200	4,7		
4 kryt odbočný	8764	HB	2; 176	5,4		
5 roh vnitřní	8765	HB	2; 160	3,3		
6 roh vnější	8766	HB	2; 238	4,9		

Lišta elegant

LE 80

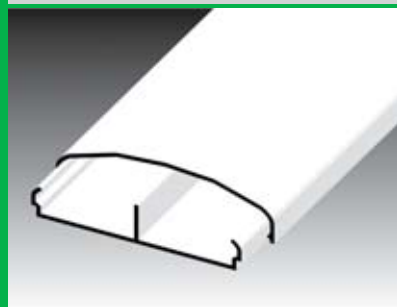

konf.	mm	m	mm ²		m	kg	J	MAT	°C	A-C3
HD	79,5 x 20,5	2	420 / 420	bílá	20	9,3	0,5	PVC samozhášivé	-5 - +60	

		konf.	ks	kg
1	kryt koncový	8771	HB 2; 400	6,9
2	kryt spojovací	8772	HB 2; 296	6,1
3	kryt ohybový	8773	HB 2; 120	4,9
4	kryt odbočný	8774	HB 2; 100	5,4
5	roh vnitřní	8775	HB 2; 168	4,0
6	roh vnější	8776	HB 2; 224	6,5
7	rozpěrka	RLE 80	HB 10; 540	3,1

str.	
2-34	PNE 80X20 nosič přístrojový
2-34	PNE 80X20 ZZ nosič přístrojový

LE 100

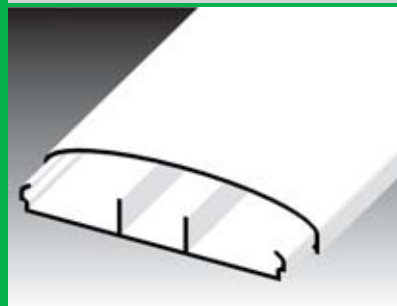

konf.	mm	m	mm ²		m	kg	J	MAT	°C	Pb Free	A-C3
HD	99,5 x 20	2	380 / 340 / 380	bílá	16	7,9	0,5	PVC samozhášivé	-5 - +60		

		konf.	ks	kg
1	kryt koncový	8781	HB 2; 340	7,3
2	kryt spojovací	8782	HB 2; 262	6,4
3	kryt ohybový	8783	HB 2; 86	5,3
4	kryt odbočný	8784	HB 2; 68	5,6
5	roh vnitřní	8785	HB 2; 130	3,8
6	roh vnější	8786	HB 2; 170	6,0
7	rozpěrka	RLE 100	HB 10; 410	3,0

str.	
2-34	PNE 100X20 nosič přístrojový

Instalace systému lišt elegant LE.



Elektroinstalační kanál elegant

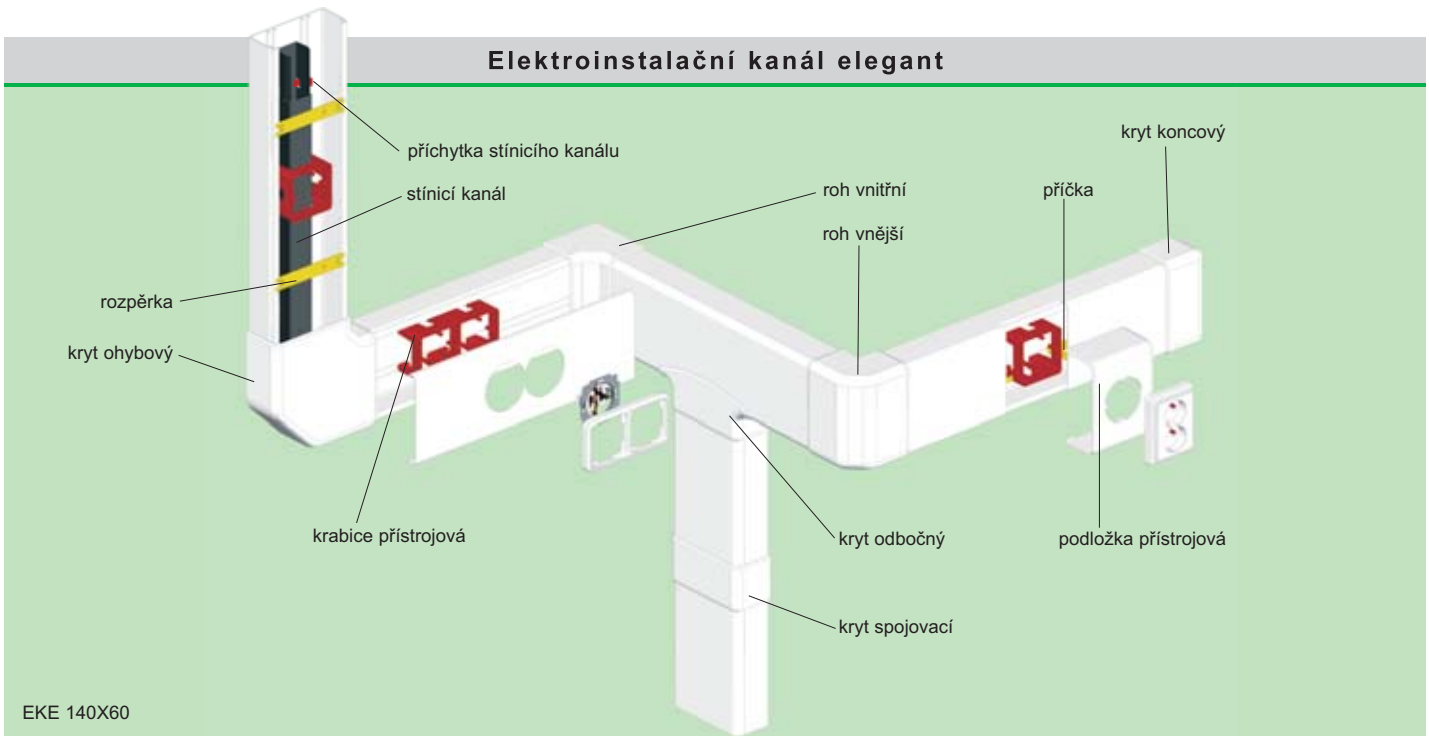

EKE 140X60

EKE 60X60



konf.	mm	m	mm ²	kg	m	kg	J	MAT	°C	PB Free	A-C3
HD	60 x 60	2	2600	bílá	18	13,5	0,5	PVC samozhášivě	-5 - +60		

		konf.	ks	kg
1	kryt koncový	8541	HB 2; 140	5,9
2	kryt spojovací	8542	HB 2; 168	5,6
3	kryt ohybový	8543	HB 2; 60	3,8
4	kryt odbočný	8544	HB 2; 92	3,9
5	roh vnitřní	8545	HB 2; 50	3,8
6	roh vnější	8546	HB 2; 54	5,1
7	rozpěrka	REKE 60	HB 9; 1260	4,5

str.		
2-32	PEKE 60	příčka
2-32	PKS 70/60	příčka

EKE 100X60

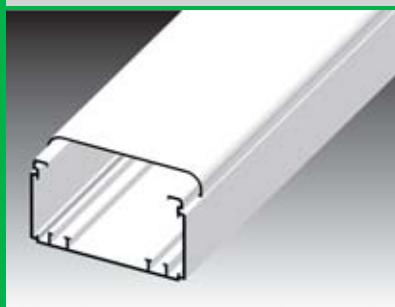

konf.	mm	m	mm ²	kg	m	kg	J	MAT	°C	PB Free	A-C3
HD	100 x 60	2	4600	bílá	8	9,1	0,5	PVC samozhášivě	-5 - +60		

		konf.	ks	kg
1	kryt koncový	8551	HB 2; 100	5,9
2	kryt spojovací	8552	HB 2; 110	4,7
3	kryt ohybový	8553	HB 2; 26	3,8
4	kryt odbočný	8554	HB 2; 70	3,7
5	roh vnitřní	8555	HB 2; 24	2,7
6	roh vnější	8556	HB 2; 66	9,7
7	rozpěrka	REKE 100	HB 9; 1872	11,0

str.		
2-32	PEKE 60	příčka
2-32	PKS 70/60	příčka
2-32	PEP 60	příčka
2-32	PEP 60/K	příčka
2-33	SK 40X20	stínící kanál
2-33	SK 40X33	stínící kanál
2-34	KP EKE	krabice přístrojová
2-36	8550...	podložka přístrojová

Elektroinstalační kanál elegant

EKE 140X60

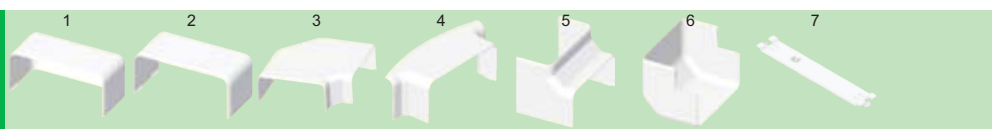
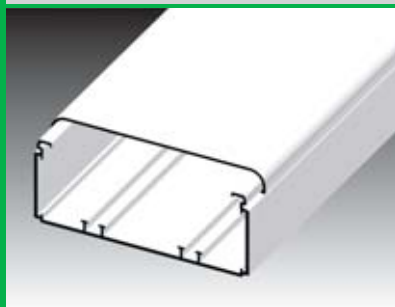

konf.	mm	m	mm ²		m	kg	J	MAT	°C	Pb Free	A-C3
HD	140 x 60	2	7000	bílá	6	9,2	0,5	PVC samozhášivé	-5 - +60		

	konf.	ks	kg
1 kryt koncový	8561	HB 2; 48	6,6
2 kryt spojovací	8562	HB 2; 56	4,0
3 kryt ohybový	8563	HB 2; 40	8,7
4 kryt odbočný	8564	HB 2; 56	3,6
5 roh vnitřní	8565	HB 2; 22	2,7
6 roh vnější	8566	HB 2; 24	4,0
7 rozpěrka	REKE 140	HB 9; 1206	10,3

str.		
2-32	PEKE 60	příčka
2-32	PKS 70/60	příčka
2-32	PEP 60	příčka
2-32	PEP 60/K	příčka
2-33	SK 40X20	stínící kanál
2-33	SK 40X33	stínící kanál
2-34	KP EKE	krabice přístrojová
2-35	PN EKE	nosič přístrojový
2-36	8560...	podložka přístrojová

EKE 180X60

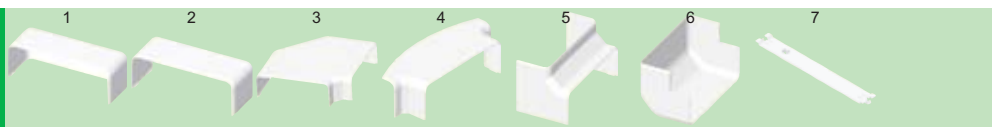
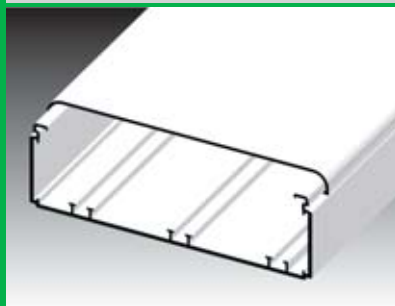

konf.	mm	m	mm ²		m	kg	J	MAT	°C	Pb Free	A-C3
HD	180 x 60	2	9000	bílá	6	11,9	0,5	PVC samozhášivé	-5 - +60		

	konf.	ks	kg
1 kryt koncový	8571	HB 2; 48	6,0
2 kryt spojovací	8572	HB 2; 48	4,7
3 kryt ohybový	8573	HB 2; 26	7,5
4 kryt odbočný	8574	HB 2; 44	3,6
5 roh vnitřní	8575	HB 2; 36	5,5
6 roh vnější	8576	HB 2; 60	10,9
7 rozpěrka	REKE 180	HB 9; 828	10,5

str.		
2-32	PEKE 60	příčka
2-32	PKS 70/60	příčka
2-32	PEP 60	příčka
2-32	PEP 60/K	příčka
2-33	SK 40X20	stínící kanál
2-33	SK 40X33	stínící kanál
2-34	KP EKE	krabice přístrojová
2-35	PN EKE	nosič přístrojový

Instalace systému kanálů elegant EKE.



Elektroinstalační kanál

EKD 80X40

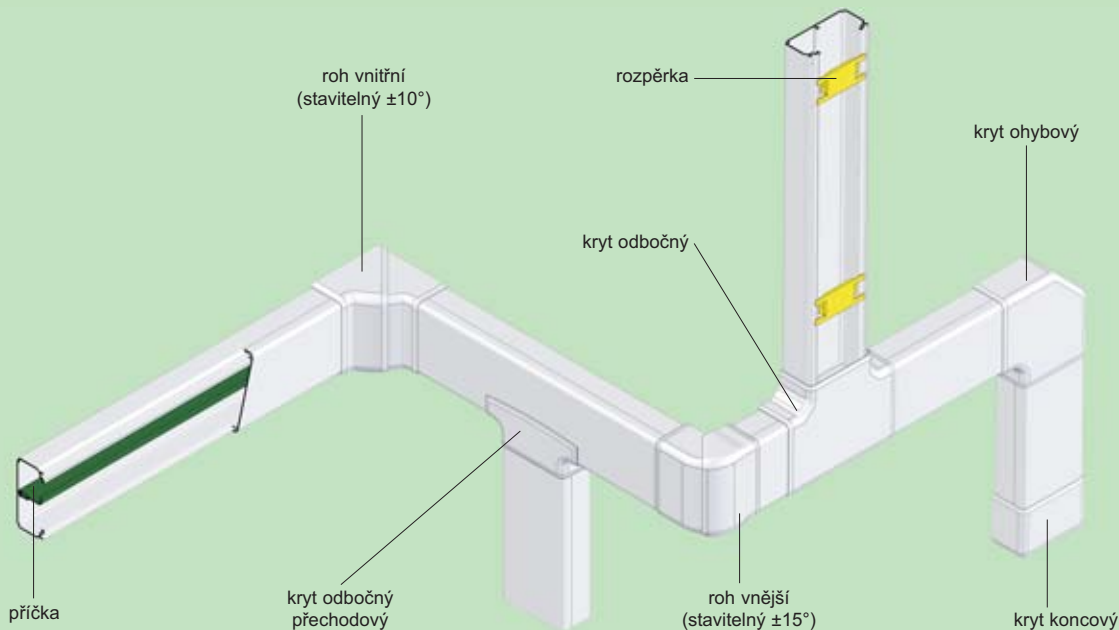

EKD 80X40

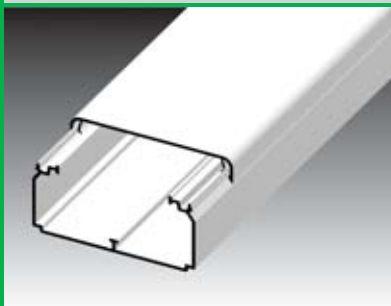

konf.	mm	m	mm ²		m	kg	J	MAT	°C	PB Free	A-C3
HD	80 x 40	2	2430	bílá	10	6,9	0,5	PVC samozhášivé	-5 - +60		

	konf.	ks	kg
1 kryt koncový	8501	HB 2; 208	7,3
2 kryt spojovací	8502	HB 2; 220	6,2
3 kryt ohybový	8503	HB 2; 60	4,6
4 kryt odbočný	8504	HB 2; 64	5,0
5 kryt odbočný přechodový	8504/EKD	HB 2; 170	4,2
6 roh vnitřní	8505	HB 2; 60	4,9
7 roh vnější	8506	HB 2; 90	5,4
8 rozpěrka	REKO 80X40	HB 100; 1500	9,9

str.		
2-32	PEKD 40	příčka

EKD 100X40

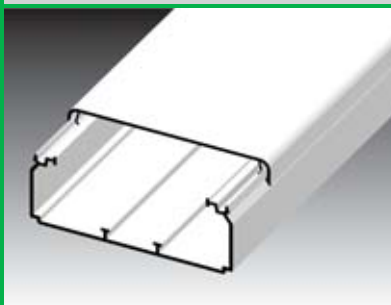

konf.	mm	m	mm ²		m	kg	J	MAT	°C	PB Free	A-C3
HD	100 x 40	2	3010	bílá	8	6,9	0,5	PVC samozhášivé	-5 - +60		

	konf.	ks	kg
1 kryt koncový	8511	HB 2; 164	7,0
2 kryt spojovací	8512	HB 2; 170	5,5
3 kryt ohybový	8513	HB 2; 50	4,6
4 kryt odbočný	8514	HB 2; 48	4,6
5 kryt odbočný přechodový	8514/EKD	HB 2; 144	4,5
6 roh vnitřní	8515	HB 2; 40	3,5
7 roh vnější	8516	HB 2; 80	5,6
8 rozpěrka	REKO 100X40	HB 100; 1000	9,1

str.		
2-32	PEKD 40	příčka

Elektroinstalační kanál

EKD 120X40

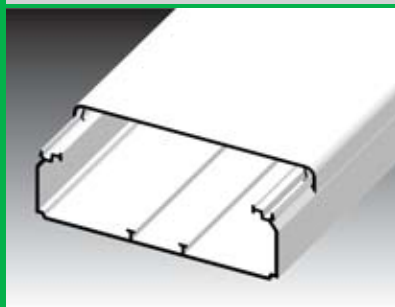

konf.												
HD	120 x 40	2	4000	bílá	8	8,3	0,5		PVC	-5 - +60		
									samozhášivé			

			konf.	ks	
1	kryt koncový	8581	HB	2	
2	kryt spojovací	8582	HB	2	
3	kryt ohybový	8583	HB	2	
4	kryt odbočný	8584	HB	2	
5	kryt odbočný přechodový	8584/EKD	HB	2	
6	roh vnitřní	8585	HB	2	
7	roh vnější	8586	HB	2	
8	rozpěrka	REKO 120X40	HB	100	

str.	
2-32	PEKD 40 příčka

Parapetní kanál dutý

PK 140X70 D

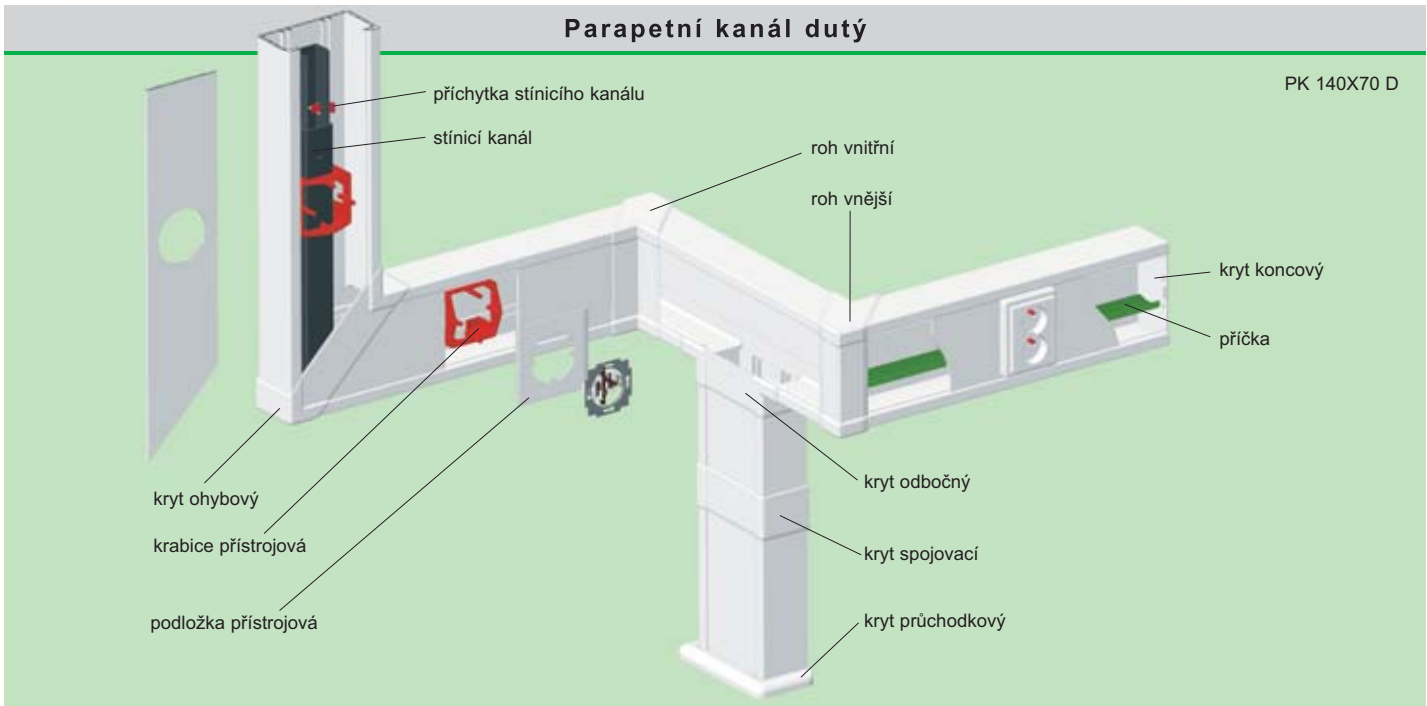

PK 110X70 D

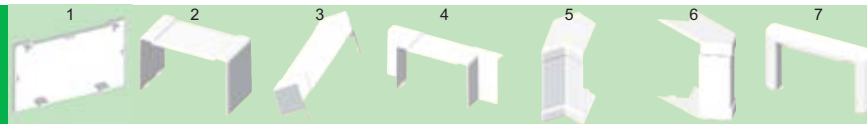
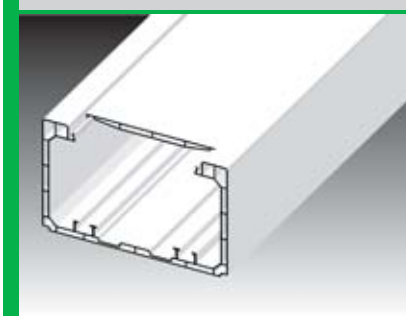

konf.	mm	m	mm ²	kg	J	MAT	°C	PB Free	A-C3
HD	110 x 70	2	5500	6	9	PVC samozhášivé	-5 - +60		

	konf.	ks	kg
1 kryt koncový	8451	10; 340	12,3
2 kryt spojovací	8452	2; 168	9,2
3 kryt ohybový	8453	2; 50	4,5
4 kryt odbočný	8454	2; 72	4,4
5 roh vnitřní	8455	2; 36	3,1
6 roh vnější	8456	2; 36	3,3
7 kryt průchodkový	8457	2; 152	5,7

str.		
2-32	PEKE 60	příčka
2-32	PKS 70/60	příčka
2-32	PEP 60	příčka
2-32	PEP 60/K	příčka
2-33	SK 40X20	stínící kanál
2-33	SK 40X33	stínící kanál
2-34	KP PK	krabice přístrojová
2-36	8450...	přístrojová podložka

PK 140X70 D

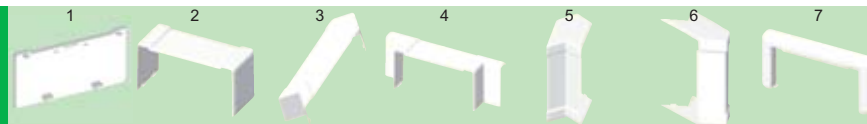
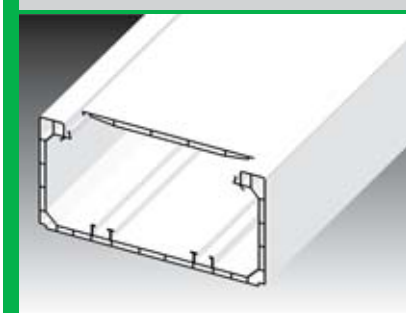

konf.	mm	m	mm ²	kg	J	MAT	°C	PB Free	A-C3
HD	140 x 70	2	7200	6	9,8	PVC samozhášivé	-5 - +60		

	konf.	ks	kg
1 kryt koncový	8461	10; 240	9,6
2 kryt spojovací	8462	2; 60	3,8
3 kryt ohybový	8463	2; 92	8,9
4 kryt odbočný	8464	2; 134	9,2
5 roh vnitřní	8465	2; 68	6,8
6 roh vnější	8466	2; 66	6,3
7 kryt průchodkový	8467	2; 80	3,4

str.		
2-32	PEKE 60	příčka
2-32	PKS 70/60	příčka
2-32	PEP 60	příčka
2-32	PEP 60/K	příčka
2-33	SK 40X20	stínící kanál
2-33	SK 40X33	stínící kanál
2-34	KP PK	krabice přístrojová
2-35	PN PK	přístrojový nosič
2-36	8440...	přístrojová podložka

Parapetní kanál dutý

PK 170X70 D

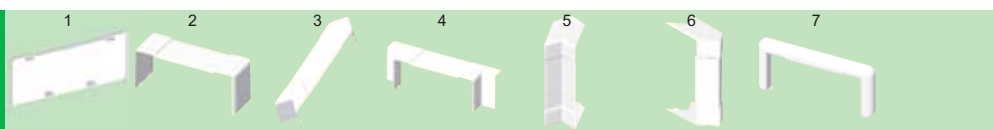
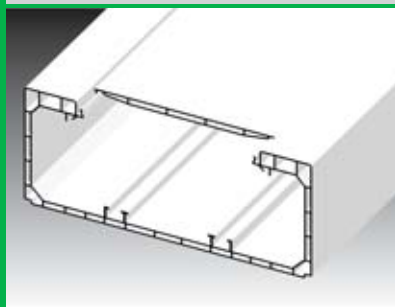

konf.	mm	m	mm ²	kg	J	MAT	°C	Pb Free	A-C3
HD	170 x 70	2	9300	11,6	1	PVC samozhášivé	-5 - +60		

	konf.	ks	kg
1 kryt koncový	8441	10; 200	12,2
2 kryt spojovací	8442	2; 120	9,9
3 kryt ohybový	8443	2; 84	9,5
4 kryt odbočný	8444	2; 96	9,5
5 roh vnitřní	8445	2; 52	6,4
6 roh vnější	8446	2; 52	7,8
7 kryt průchodkový	8447	2; 68	3,3

str.		
2-32	PEKE 60	příčka
2-32	PKS 70/60	příčka
2-32	PEP 60	příčka
2-32	PEP 60/K	příčka
2-33	SK 40X20	stínící kanál
2-33	SK 40X33	stínící kanál
2-34	KP PK	krabice přístrojová
2-35	PN PK	přístrojový nosič
2-36	8440...	přístrojová podložka

Parapetní kanály PK ...X70 D jsou určeny k montáži klasických přístrojů. Přístroje se instalují do přístrojové krabice zacvaknuté v drážkách dna kanálu. Dle počtu přístrojů umístěných vedle sebe a rozměru kanálu se zvolí příslušná přístrojová podložka. K odstínění datových kabelů je možné použít stínící kanál SK 40X..., který se do dna kanálu upevňuje pomocí příchytěk PSK 1.

Příklad montáže parapetního kanálu PK 140X70 D.



Příklad montáže parapetního kanálu PK 140X70 D s přístrojovou krabicí KP PK a přístrojovou podložkou 8440-...



Parapetní kanál dutý

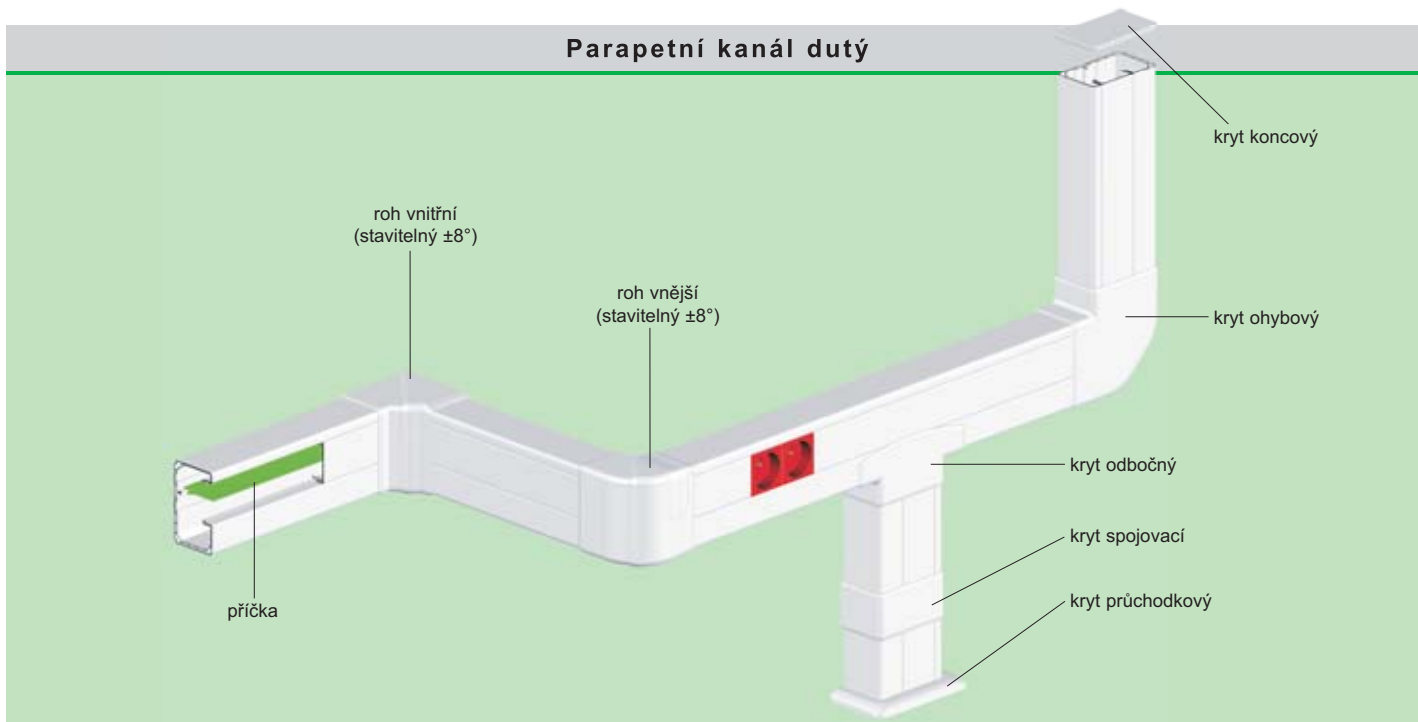

PK 90X55 D

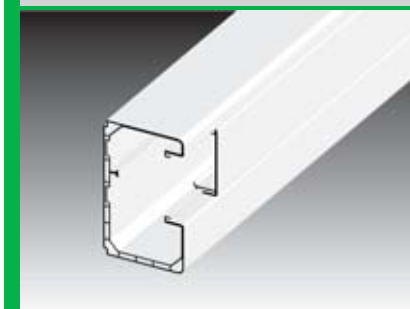

konf.	mm	m	mm ²		m	kg	J	MAT	°C	PB Free	A-C3
HD	90 x 55	2	3800	bílá	12	10,8	1	PVC samozhášivé	-5 - +60		

	konf.	ks	kg
1 kryt koncový	8401	HB 2; 720	13,7
2 kryt spojovací	8402	HB 2; 134	4,5
3 kryt ohybový	8403	HB 2; 48	4,5
4 kryt odbočný	8404	HB 2; 72	3,4
5 roh vnitřní	8405	HB 2; 88	6,9
6 roh vnější	8406	HB 2; 100	8,7
7 kryt průchodkový	8407	HB 2; 340	7,2

str.		
2-32	PEKE 60	příčka
2-32	PKS 70/60	příčka

Parapetní kanál je určen k instalaci modulárních přístrojů 45 x 45 nebo 22,5 x 45 mm.

Pro oddělení obvodu je možné využít příčku PEKE 60. Při nutnosti stínění obvodů datového charakteru se použije příčka PKS 70/60 poskytující při nízké hmotnosti a jednoduché instalaci obdobné vlastnosti jako kovová příčka.

Maximální množství modulárních přístrojů umístěných bezprostředně vedle sebe je 3 ks.

K finální instalaci přístrojů není nutné použít žádné kryty. Víko se užívá na požadovanou délku a vloží k přístroji.



Parapetní kanál dutý

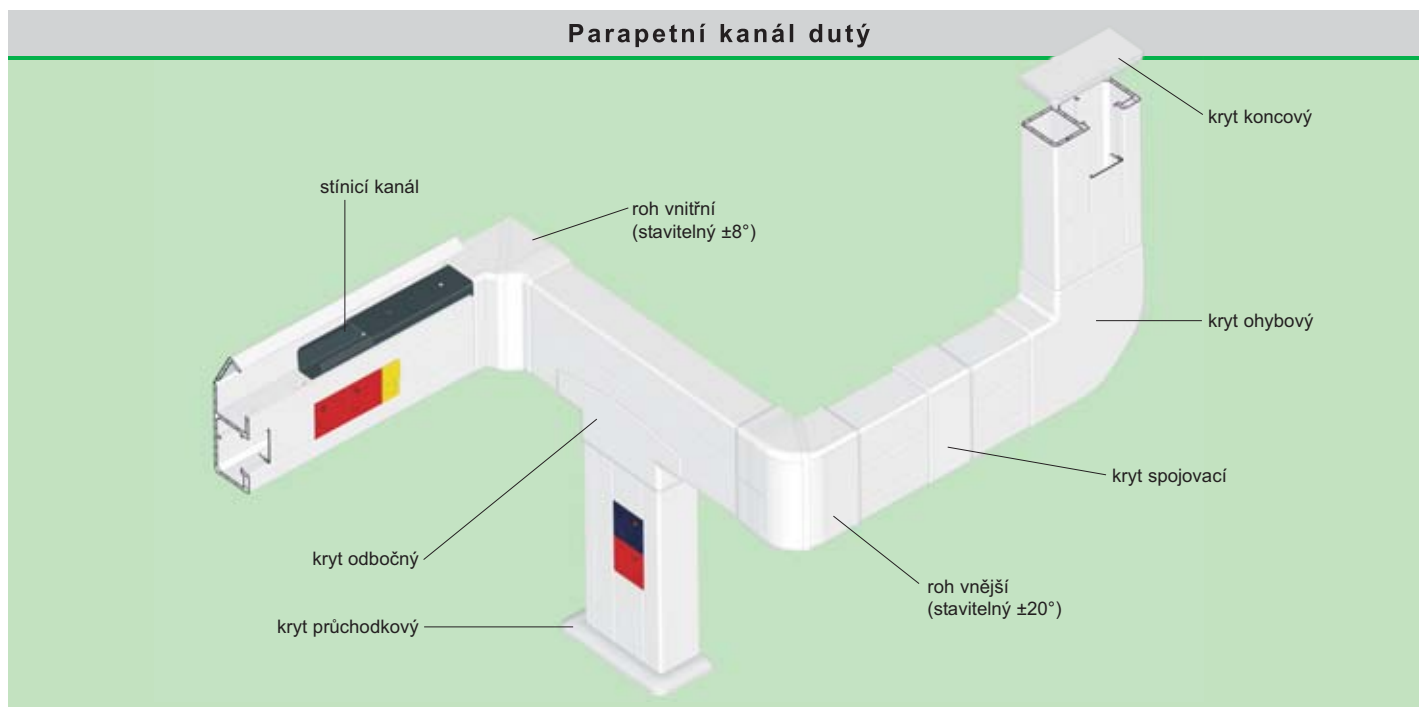

PK 120X55 D

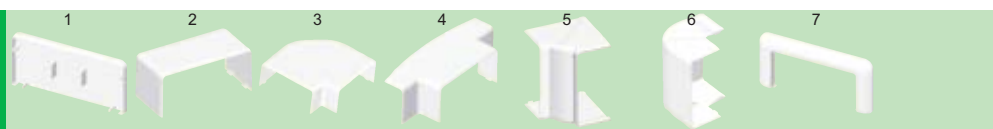
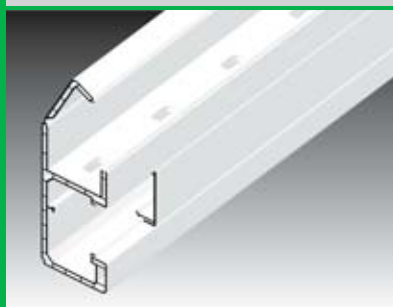

konf.	mm	m	mm ²		m	kg	J	MAT	°C	Pb Free	A-C3
HD	120 x 55	2	1550 / 2250	bílá	6	8,8	1	PVC samozhášivé	-5 - +60		

	konf.	ks	kg
1 kryt koncový	8471	HB 10; 480	12,5
2 kryt spojovací	8472	HB 2; 112	5,4
3 kryt ohybový	8473	HB 2; 72	10,8
4 kryt odbočný	8474	HB 2; 64	4,3
5 roh vnitřní	8475	HB 2; 64	6,1
6 roh vnější	8476	HB 2; 80	11,1
7 kryt průchodkový	8477	HB 2; 284	6,1

str.		
2-32	PEKE 60	příčka
2-32	PKS 70/60	příčka
2-33	SK 40X20	stínící kanál
2-33	SK 40X33	stínící kanál

Parapetní kanál je určen k instalaci modulárních přístrojů 45 x 45 nebo 22,5 x 45 mm. Odklopná část umožňuje vložení stínícího kanálu SK 40X..., který zajišťuje perfektní stínění datových obvodů. Maximální množství modulárních přístrojů umístěných bezprostředně vedle sebe je 3 ks. K finální instalaci přístrojů není nutné použít žádné kryty. Víko se uřízne na požadovanou délku a vloží k přístroji.

Příklad montáže parapetního kanálu PK 120X55 D.



Parapetní kanál dutý

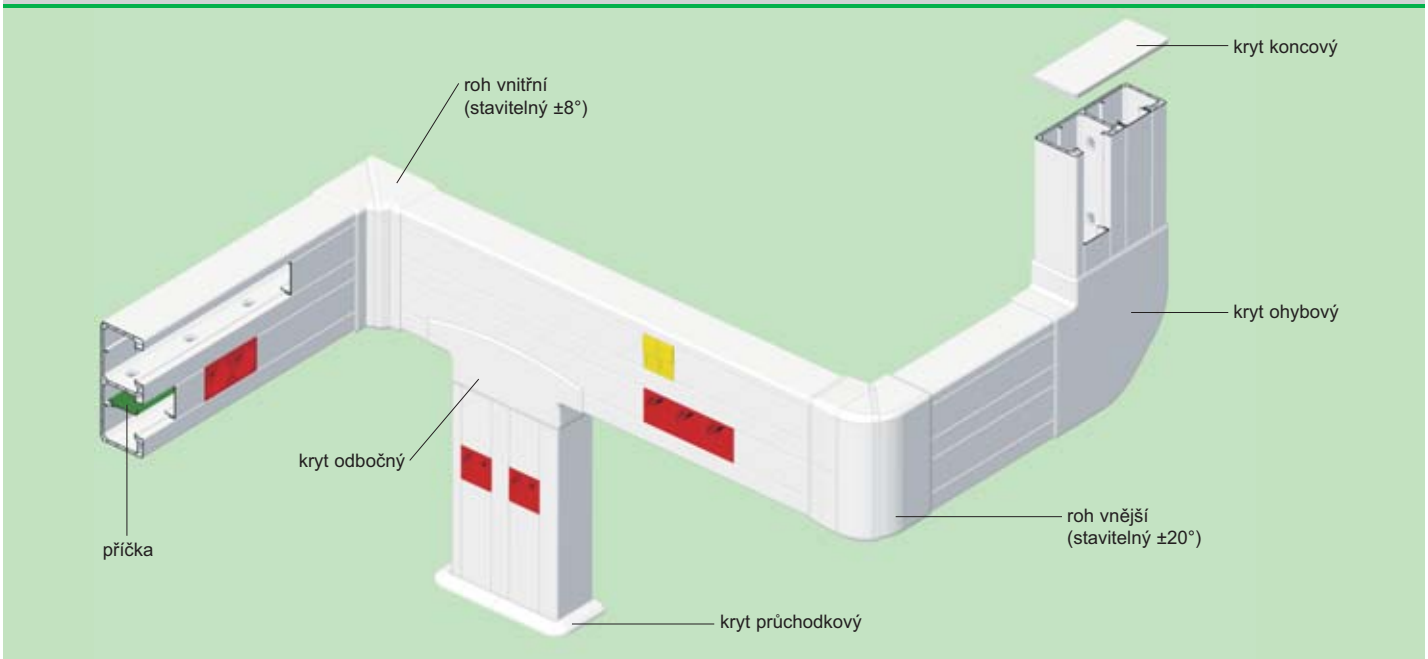

PK 160X65 D

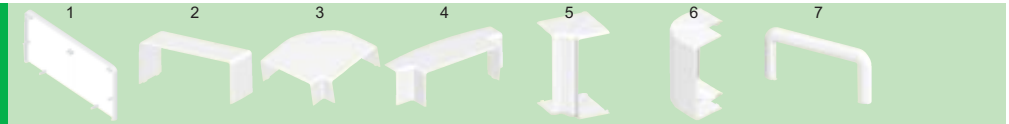
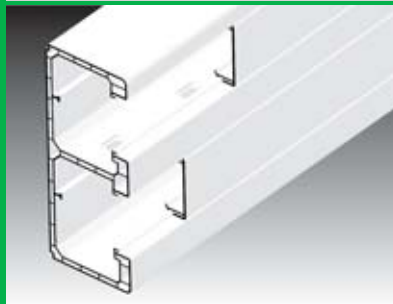

konf.											
HD	160 x 65	2	3800 / 3600	bílá	6	10,9	1	PVC samozhášivé	°C -5 - +60		

	konf.	ks		kg
1 kryt koncový	8481	HB	10; 280	11,5
2 kryt spojovací	8482	HB	2; 128	8,7
3 kryt ohybový	8483	HB	2; 30	7,5
4 kryt odbočný	8484	HB	2; 84	7,7
5 roh vnitřní	8485	HB	2; 48	12,4
6 roh vnější	8486	HB	2; 48	9,5
7 kryt průchodkový	8487	HB	2; 126	4,2

str.	
2-32	PEKE 60 příčka
2-32	PKS 70/60 příčka

Parapetní kanál je určen k instalaci modulárních přístrojů 45 x 45 nebo 22,5 x 45 mm.

K mechanickému rozdělení či k oddělení obvodů z hlediska elektromagnetické kompatibility lze použít příčku PEKE 60 nebo PKS 70/60.

Maximální množství modulárních přístrojů umístěných bezprostředně vedle sebe je 3 ks.

K finální instalaci přístrojů není nutné použít žádné kryty. Víko se uřízne na požadovanou délku a vloží k přístroji.

Parapetní kanál dutý

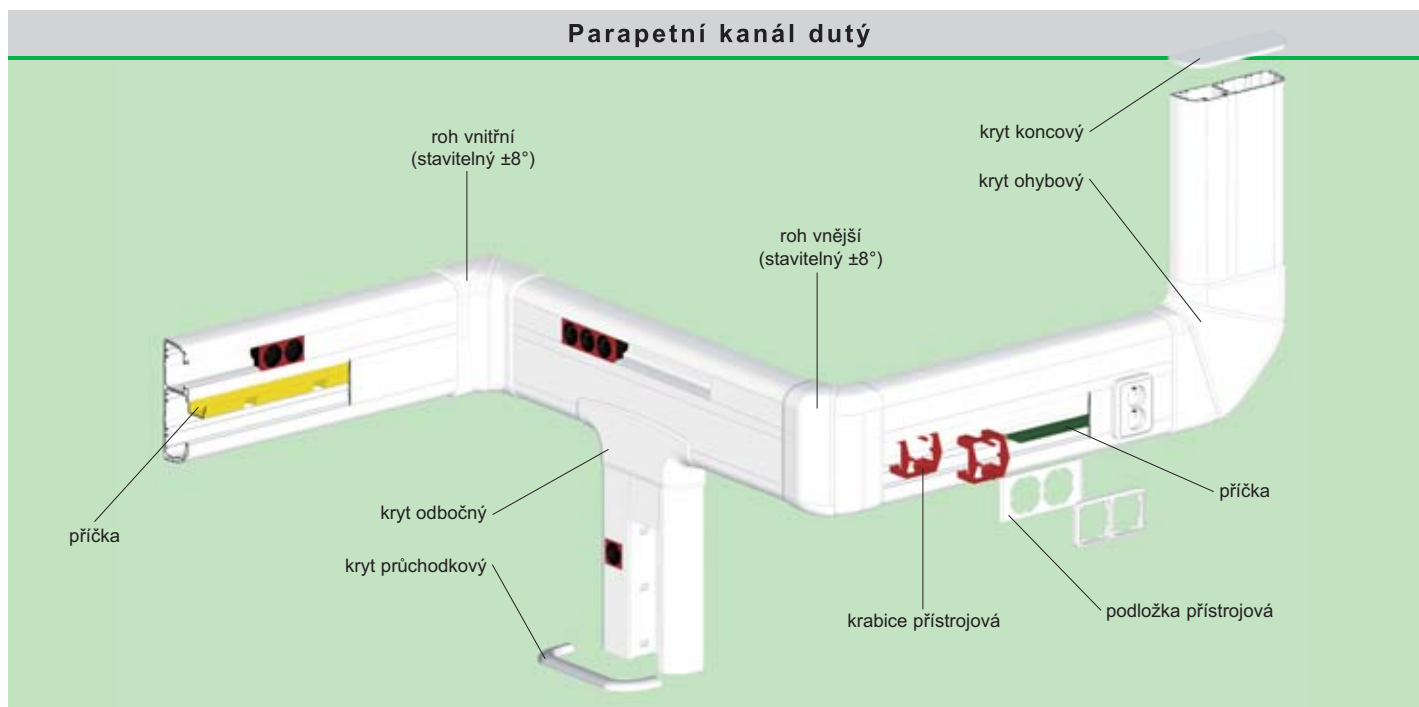

PK 210X70 D

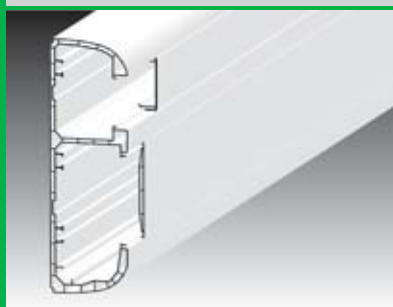

konf.	mm	m	mm ²		m	kg	J	MAT	°C	A-C3
HD	214 x 67	2	4400 / 3100	bílá	6	12,5	1	PVC samožhášivé	-5 - +60	

	konf.	ks	kg
1 kryt koncový	8491	HB 2; 172	12,0
2 kryt spojovací	8492	HB 2; 84	7,3
3 kryt ohybový	8493	HB 1; 16	6,8
4 kryt odbočný	8494	HB 2; 40	7,1
5 roh vnitřní	8495	HB 2; 20	5,5
6 roh vnější	8496	HB 1; 28	8,0
7 kryt průchodkový	8497	HB 2; 200	5,9

str.		
2-32	PEKE 60	příčka
2-32	PKS 70/60	příčka
2-32	PEP 60	příčka
2-32	PEP 60/K	příčka
2-33	SK 40X20	stínící kanál
2-33	SK 40X33	stínící kanál
2-34	KP PK	krabice přístrojová
2-36	8450...	přístrojová podložka

Parapetní kanál je určen k instalaci klasických i modulárních (45 x 45 nebo 22,5 x 45 mm) přístrojů.

Jeho konstrukce umožňuje vložení stínících kanálů SK 40X..., všech druhů příček včetně kovových, které slouží jako stínící a zároveň výborně drží kabely v požadované poloze.

Přístrojové krabice KP PK společně s podložkami 8450 jsou určeny pro montáž klasických přístrojů a umožňují instalaci sružených rámečků.

Vzhledem k výše uvedeným vlastnostem a ucelenosti krytů se tento parapetní kanál řadí k výrobkům s nejvyšší užitnou vlastností, které v oblasti parapetních kanálů KOPOS KOLÍN nabízí. Tento parapetní kanál byl v roce 2007 oceněn diplomem Zlatý Amper.

Maximální množství modulárních přístrojů umístěných bezprostředně vedle sebe je 3 ks.



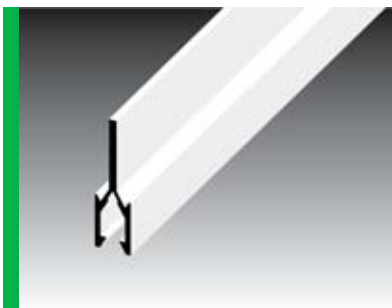

K finální instalaci přístrojů není nutné použít žádné kryty. Víko se uřízne na požadovanou délku a vloží k přístroji.

PEK 40 - příčka

	 m	 m	 kg	MAT	pro lišty	
PEK 40 JA	3	krémová	60	5,4	PVC samozhášivé	LH 60X40
PEK 40 JC	2	krémová	40	3,6		LH 60X40

Příčka slouží k rozdělení vnitřního prostoru lišt LH a tím i k lepší manipulaci s vloženými kabely a k jejich přehlednosti.

PEKD 40 - příčka

 m	 m	 kg	MAT		pro kanály
2	bílá	20; 120	11,6	PVC samozhášivé	EKD 80X40; EKD 100X40; EKD 120X40

Příčka slouží k rozdělení vnitřního prostoru kanálů EKD a tím i k lepší manipulaci s vloženými kabely a k jejich přehlednosti.

PEKE 60 - příčka

 m	 m	 kg	MAT		pro kanály
2	bílá	20; 160	19,9	PVC samozhášivé	EKE 60X60; EKE 100X60; EKE 140X60; EKE 180X60; PK 110X70 D; PK 140X70 D; PK 170X70 D; PK 90X55 D; PK 120X55 D; PK 160X65 D; PK 210X70 D

Příčka slouží k rozdělení vnitřního prostoru kanálů EKE a PK a tím i k lepší manipulaci s vloženými kabely a k jejich přehlednosti.

PKS 70/60 - příčka

 m	 m	 kg	MAT		pro kanály
2	20; 160	20,3	PVC samozhášivé		EKE 60X60; EKE 100X60; EKE 140X60; EKE 180X60; PK 110X70 D; PK 140X70 D; PK 170X70 D; PK 90X55 D; PK 120X55 D; PK 160X65 D; PK 210X70 D

Příčka s kovovou fólií PKS 70/60 má díky tenké vrstvě kovové fólie podobné vlastnosti jako kovová příčka, ale je podstatně lehčí.



Jednotlivé příčky PKS 70/60 je nutné pospojit např. propojovacím lankem PLSK.

PEP 60 - příčka

 m	 m	 kg	MAT	pro kanály	
2	bílá	32	7,5	PVC samozhášivé	EKE 100X60; EKE 140X60; EKE 180X60; PK 110X70 D; PK 140X70 D; PK 170X70 D; PK 210X70 D

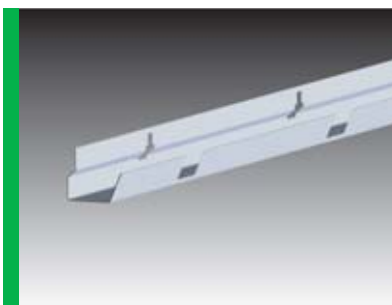
Příčka PEP 60 slouží k rozdělení vnitřního prostoru elektroinstalačních kanálů, a tím i k lepší manipulaci s vloženými kabely a k jejich přehlednosti.

PEP 60/K - příčka

 m	 m	 kg	MAT	pro kanály
2	24	10	plech Zn	EKE 100X60; EKE 140X60; EKE 180X60; PK 110X70 D; PK 140X70 D; PK 170X70 D; PK 210X70 D

PEP 60/K je kovová příčka, kterou lze použít samostatně přichycením pomocí PSK 1 nebo vložit do příčky PEP 60.

Při použití přístrojových nosičů je nutné příčku přerušit a jednotlivé díly následně pospojit např. propojovacím lankem PLSK.

**SK 40X...** - stínící kanál

	mm	m	mm²	m	kg	MAT
SK 40X20	40 x 20	2	770	12	7,6	plech Zn
SK 40X33	40 x 33	2	1200	12	8,6	

str.	
2-22	EKE kanály
2-26	PK kanály
2-33	PSK 1 příchytky
2-33	PLSK propojovací lanko

Slouží k oddělení jednotlivých druhů vedení (sdělovací a silové) z hlediska elektromagnetické kompatibility.

Kanál je složený ze dvou částí, které jsou vyrobeny z žárově pozinkovaného plechu tloušťky 0,55 mm.

Montáž je možné provést příchytkou PSK 1 zaklapnutím do připravených protilehlých otvorů. Tyto otvory jsou umístěny v bocích u dna stínícího kanálu po 250 mm.

Stínící kanály lze montovat do kanálů řady EKE a PK. V případě montáže stínícího kanálu SK 40X33 (vyšší) nelze použít přístroje s větší montážní hloubkou např. přístroje s přepětovou ochranou. Výrobce doporučuje hloubku konkrétního přístroje před montáží prověřit.

PSK 1 - příchytky stínícího kanálu

mm	ks	kg	MAT	°C	A-C3
20 x 10	5; 320	1,9	PVC samozhášivé	-5 - +60	

str.	
2-33	SK 40X20 stínící kanál
2-33	SK 40X33 stínící kanál

Příchytky slouží k připevnění stínících kanálů SK 40X20 a SK 40X33 do elektroinstalačních kanálů řady EKE a PK.

Montáž se provádí zaklapnutím do připravených protilehlých otvorů v bocích stínícího kanálu.

Příchytku lze také použít pro upevnění kabelů a vodičů - společně se stahovací páskou max. šíře 8 mm.

**PLSK** - propojovací lanko stínícího kanálu

mm	ks	kg
110	10	0,04

str.	
2-33	SK 40X20 stínící kanál
2-33	SK 40X33 stínící kanál

Propojovací lanko slouží k dokonalému pospojení jednotlivých kovových kusů stínících kanálů SK 40X20 a SK 40X33. Průřez vodiče je 1,5 mm².



Kanál EKE včetně vloženého stínícího kanálu a příchytky PSK 1.



PNE... - přístrojový nosič pro lišty LE

	mm	ks	kg	MAT	°C	pro lišty
PNE 60X20	95 x 95 x 38	10; 60	5,3	PVC samozhášivé	-5 - +60	LE 60
PNE 60X20 2Z	112 x 95 x 38	10; 50	5,0			LE 60
PNE 80X20	95 x 95 x 38	10; 60	7,0			LE 80
PNE 80X20 2Z	112 x 95 x 38	10; 60	6,1			LE 80
PNE 100X20	112 x 95 x 38	10; 50	5,1			LE 100

Pro vložení do trasy lištových rozvodů provedených řadou lišt LE.

Přístroje s označením 2Z a PNE 100X20 jsou vhodné pro montáž dvojzásuvky.

Přístrojový nosič se skládá ze dvou částí - z držáku nosiče a krytu.

Po odstranění sloupků pro přístrojové šroubky (ve svislé ose) lze namontovat dvojzásuvku.

Přístrojový nosič je vhodný pro přístroje Classic, Tango, Swing, Time, Element a další přístroje se šířkou max. 89 mm.

PNE 40 2Z - přístrojový nosič pro lišty LE

mm	ks	kg	MAT	°C	pro lišty
96 x 147 x 44	10; 80	10,5	PVC samozhášivé	-5 - +60	LE 40

Pro vložení do trasy lištových rozvodů provedených řadou lišt LE 40.

Přístrojový nosič se skládá ze dvou částí - z držáku nosiče a krytu.

Po odstranění sloupků pro přístrojové šroubky (ve svislé ose) lze namontovat dvojzásuvku.

Přístrojový nosič je vhodný pro přístroje Classic, Tango, Swing, Time, Element a další přístroje se šířkou max. 89 mm.

KP EKE - přístrojová krabice pro kanály EKE

mm	ks	kg	MAT	°C	pro kanály
75 x 71 x 55	10; 70	2,9	PVC samozhášivé	-5 - +60	EKE 100X60; EKE 140X60; EKE 180X60

Pro rozvody provedené v kanálech EKE.

Umožňuje vložení stínícího kanálu SK 40X20 nebo SK 40X33. V případě montáže stínícího kanálu SK 40X33 (vyšší) nelze použít přístroje s větší montážní hloubkou např. přístroje s přepětovou ochranou. Výrobce doporučuje hloubku konkrétního přístroje před montáží prověřit.

Po odstranění sloupků pro přístrojové šroubky (ve svislé ose) lze namontovat dvojzásuvku.

KP PK - přístrojová krabice pro kanály PK

mm	ks	kg	MAT	°C	pro kanály
75 x 71 x 60	10; 80	3,0	PVC samozhášivé	-5 - +60	PK 110X70 D; PK 140X70 D; PK 170X70 D; PK 210X70 D

Pro rozvody provedené v kanálech řady PK.

Umožňuje vložení stínícího kanálu SK 40X20 nebo SK 40X33. V případě montáže stínícího kanálu SK 40X33 (vyšší) nelze použít přístroje s větší montážní hloubkou např. přístroje s přepětovou ochranou. Výrobce doporučuje hloubku konkrétního přístroje před montáží prověřit.

Po odstranění sloupků pro přístrojové šroubky (ve svislé ose) lze namontovat dvojzásuvku.

PN 40X... - přístrojový nosič pro lišty LV 40X15 a LHD 40X20

	mm	mm		ks	kg	MAT	°C	pro lišty
PN 40X15	133 x 91 x 28	1x Ø16	bílá	10; 60	5,5	PVC samozhášivé	-5 - +60	LV 40X15
PN 40X20	133 x 91 x 28	1x Ø16	bílá	10; 60	5,7			LHD 40X20
PN 40X20 I1	133 x 91 x 28	1x Ø16	bříza růžová	1; 60	6,0			LHD 40X20 I1
PN 40X20 I2	133 x 91 x 28	1x Ø16	dub tmavý	1; 64	6,0			LHD 40X20 I2

PN 40X15 - Pro vložení do trasy lištového rozvodu provedeného lištou LV 40X15.

PN 40X20 - Pro vložení do trasy lištového rozvodu provedeného lištou LHD 40X20.

PN 40X20 I1 - nosič PN 40X20 určený pro lištu LHD 40X20 v imitaci dřeva - bříza růžová

PN 40X20 I2 - nosič PN 40X20 určený pro lištu LHD 40X20 v imitaci dřeva - dub tmavý

Přístrojový nosič se skládá ze dvou částí z držáku nosiče a krytu.

Součástí nosiče je 1 ks záslepky.

Přístrojový nosič je vhodný pro přístroje Classic, Tango, Swing, Time a další přístroje se šířkou max. 83 mm.

PN 80X25... - přístrojový nosič pro lišty LP (LPK) 80X25

	mm	mm	ks	kg	MAT	°C	pro lišty
PN 80X25	163 x 92 x 57	1x Ø16	10; 70	10,3	PVC samozhášivé	-5 - +60	LP 80X25; LPK 80X25
PN 80X25 2Z	171 x 92 x 55	1x Ø16	10; 60	9,8			LP 80X25; LPK 80X25

Pro vložení do trasy lištových rozvodů provedených lištami LP 80X25 a LPK 80X25.

Přístroj s označením 2Z je určený pro montáž dvozásuvky.

Přístrojový nosič se skládá ze dvou částí - z držáku nosiče a krytu.

Přístrojový nosič je vhodný pro přístroje Classic, Tango, Swing, Time a další přístroje se šířkou max. 83 mm.

PNLP 35 2Z - přístrojový nosič pro lištu LP 35

	mm		ks	kg	MAT	°C	pro lišty
PNLP 35 2Z	149 x 96 x 42	bílá	10; 80	8,3	PVC samozhášivé	-5 - +60	LP 35
PNLP 35 2Z I1	149 x 96 x 42	bříza růžová	1; 40	3,7			LP 35 I1
PNLP 35 2Z I2	149 x 96 x 42	dub tmavý	1; 40	3,7			LP 35 I2

Pro vložení do trasy lištových rozvodů provedených lištami LP 35.

Přístrojový nosič se skládá ze dvou částí - z držáku nosiče a krytu.

Po odstranění sloupek pro přístrojové šroubky (ve svislé ose) lze namontovat dvozásuvku.

PNLP 35 2Z I1 - nosič PNLP 35 2Z určený pro lištu LP 35 v imitaci dřeva - bříza růžová

PNLP 35 2Z I2 - nosič PNLP 35 2Z určený pro lištu LP 35 v imitaci dřeva - dub tmavý

K liště s konfigurací TD je vhodný přístrojový nosič s konfigurací I2.

Přístrojový nosič s konfigurací SD je možné vyrobit po dohodě s obchodním zástupcem.

Přístrojový nosič je vhodný pro přístroje Classic, Tango, Swing, Time, Element a další přístroje se šířkou max. 89 mm.

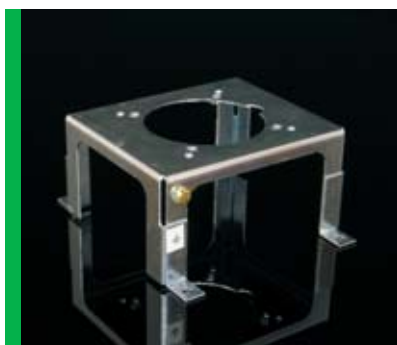
PN EKE; PN PK - přístrojový nosič pro kanály EKE nebo PK

	mm	ks	kg	MAT	pro kanály
PN EKE	105 x 90 x 56	2; 24	3,1	plech s povrchovou úpravou ZnCr	EKE 140X60; EKE 180X60
PN PK	100 x 90 x 58	2; 24	3,6		PK 140X70 D; PK 170X70 D

Přístrojový nosič pro montáž zásuvek 400 V (16 A; 32 A).

Rozteč pro upevnění zásuvek je 50 a 60 mm.

Upevnění se provádí pomocí hmoždinek a vrtů přes dno kanálu do podkladové stěny.

Při současném použití se stínícím kanálem je nutné ověřit hloubku montované zásuvky.





8440-11



A-C2

8440...; 8450... - přístrojová podložka pro kanály PK

	 mm	 ks	kg	MAT	 °C	pro kanály
8440-11	110 x 106	10; 500	11,7	PVC samozhášivé	-5 - +60	PK 140X70 D; PK 170X70 D
8440-12	181 x 106	10; 340	12,0			PK 140X70 D; PK 170X70 D
8440-13	253 x 106	10; 210	10,3			PK 140X70 D; PK 170X70 D
8450-11	110 x 80	10; 780	11,5			PK 110X70 D; PK 210X70 D
8450-12	181 x 80	10; 460	10,0			PK 110X70 D; PK 210X70 D
8450-13	253 x 80	10; 300	9,0			PK 110X70 D; PK 210X70 D

Pro zakrytí montážního prostoru u parapetních kanálů PK vzniklého při montáži přístrojů s oblémi rohy. Použití společně s jedno-, dvoj- nebo trojnásobným rámečkem - rozteč přístrojů 71 mm. Jednásobná podložka (8440-11) umožňuje po odstranění dvou upevňovacích oček (ve svislé ose) montáž dvojzásuvky.





8560-11





A-C2

8550...; 8560... - přístrojová podložka pro kanály EKE

	 mm	 ks	kg	MAT	 °C	pro kanály
8550-11	110 x 104 x 68	2; 52	4,1	PVC samozhášivé	-5 - +60	EKE 100X60
8550-12	181 x 104 x 68	2; 78	9,1			EKE 100X60
8550-13	253 x 104 x 68	2; 22	3,9			EKE 100X60
8560-11	110 x 144 x 68	2; 42	3,8			EKE 140X60
8560-12	181 x 144 x 68	2; 56	8,5			EKE 140X60
8560-13	253 x 144 x 68	10; 34	8,0			EKE 140X60

Pro zakrytí montážního prostoru u elektroinstalačních kanálů EKE. Jednásobná podložka (8560-11) umožňuje po odstranění dvou upevňovacích oček (ve svislé ose) montáž dvojzásuvky.



SP... - oboustranná samolepicí páska

	 mm	 m	 ks	kg
SP 12X1/10	12 x 1	10	1	0,027
SP 15X1/10	15 x 1	10	1	0,045

Pro montáž na spodní nosnou stranu lišt vkladacích.
Umožňuje připevnit lišty bez použití vrutů.

Pro použití na samolepicí lištu je nutný dostatečně hladký a odmaštěný povrch na upevnění.

VK 20 - vystřihovací kleště

	
ks	kg
1	0,38

Určeny pro prostřihování otvoru do boku lišty při odbočení.







L-42W - nůžky na lišty, trubky

	
ks	kg
1	0,46

Určeny pro dělení lišt do rozměru 40 x 20 mm a trubek do Ø40 mm.









5822 DER - nosná lišta plastová

 mm	 m	 m	 kg	 PVC samozhášivé	 °C -5 - +60
20 x 10	3	90	11,1		



Lišta je určena k uchycení řadových přičytek (str. 4-4 a 4-5) při montáži kabelů v řadě vedle sebe. V liště jsou ve středové ose vysekány otvory 4,3 x 15 mm pro uchycení na podkladový materiál.

5820/.. - nosná lišta kovová

	 mm	 m	 m	 kg		vrstva zinkování	děrování
5820/20	20 x 10	3	75	17,3	ocelová páska zinkovaná	10 - 19 µm	neděrovaná
5820/21	20 x 10	3	75	16,4	ocelová páska zinkovaná	10 - 19 µm	děrovaná
5820/30	20 x 10	3	75	17,3	ocelová páska	0 µm	neděrovaná
5820/31	20 x 10	3	75	16,4	ocelová páska	0 µm	děrovaná
5820/40*	20 x 10	3	75	17,3	ocelová páska žárově zinkovaná	50 - 100 µm	neděrovaná
5820/41	20 x 10	3	75	16,4	ocelová páska žárově zinkovaná	50 - 100 µm	děrovaná

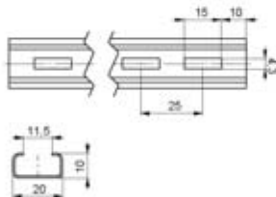
Lišty jsou určeny k uchycení řadových přičytek při montáži kabelů v řadě vedle sebe.
* pouze na objednávku

TS - nosná lišta kovová

	 mm	
TS15	15 x 5,5	ocelová páska
TS35	35 x 7,5	
TS35 D	35 x 7,5	

Lišty jsou určeny pro upevnění přístrojů (jističů, stykačů, svorek, apod.) v rozváděčích nebo rozvodnicích. Na obou koncích lišt jsou otvory a drážky pro přichycení na podložku. U polotovárů v délkách 3 m nejsou upraveny konce lišt.

Lišty TS35 D mají ve středové ose vysekány oválné otvory $\varnothing 5,2 \times 25$ mm pro uchycení na podkladový materiál.

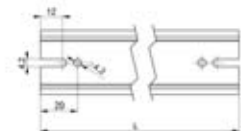

Lišty lze dodat v délkách L dle přání zákazníka min. 8 cm - max. 3 m.

Lišty se dodávají bez povrchové úpravy nebo s povrchovou úpravou Zn (vrstva Zn 10 - 19 µm) nebo s povrchovou úpravou Zn-Cr (vrstva Zn 6 µm), kde maximální délka je 1 m.









RK ..X.. - rozváděčový kanál

 šedá RAL 7030	 PVC samozhášivé	 -5 - +60 °C	 A-C3
---	---	--	---

Optimální zavírání, lehká montáž a demontáž.
Pevně fixovaný kryt.
Od konstrukční výšky 60 mm tvarovaná žebra.
Snadné vylomení žebra u dna kanálu.
Šíře žebra 5,5 mm.
Šíře výřezu 4,5 mm.
Kanály jsou dodávány včetně víka.
Zkoušeno dle norem DIN VDE 0604, ČSN EN 50085-1.
Změna balení vyhrazena.
* do vyprodání zásob

KANÁLY

					počet vodičů při 50% zaplnění kanálu		
	mm š x v	mm š x v	m	m	0,75 mm ² Ø2,8 mm	1 mm ² Ø2,9 mm	1,5 mm ² Ø3,2 mm
RK 25X30	25 x 30	27 x 27	2	60	44	41	34
RK 25X40	25 x 40	27 x 37	2	48	64	60	49
RK 40X40	40 x 40	37 x 37	2	48	105	98	80
RK 60X40	60 x 40	56 x 37	2	36	164	152	125
RK 30X60	30 x 60	26 x 56	2	32	95	92	73
RK 40X60	40 x 60	36 x 56	2	32	162	151	124
RK 60X60	60 x 60	56 x 56	2	32	333	310	255
RK 80X60	80 x 60	76 x 56	2	24	245	229	188
RK 100X60	100 x 60	96 x 56	2	16	417	389	319
RK 120X60	120 x 60	115 x 56	2	16	505	470	387
RK 30X80	30 x 80	27 x 76	2	36	131	122	100
RK 40X80	40 x 80	36 x 76	2	28	231	216	177
RK 60X80	60 x 80	56 x 76	2	20	350	326	268
RK 80X80	80 x 80	76 x 76	2	20	475	443	364
RK 100X80	100 x 80	96 x 76	2	16	595	554	455
RK 120X80	120 x 80	115 x 76	2	16	720	670	551
RK 25X100	25 x 100	21 x 96	2	48	160	150	123
RK 40X100*	40 x 100	36 x 96	2	24	213	200	164
RK 60X100	60 x 100	56 x 96	2	24	432	403	331
RK 80X100*	80 x 100	76 x 96	2	20	585	547	450
RK 100X100	100 x 100	96 x 96	2	8	734	684	562

Děrování DIN v jedné řadě do šíře 60 mm.

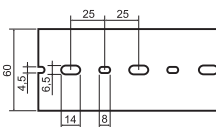

Děrování DIN ve dvou řadách od šíře 80 mm.

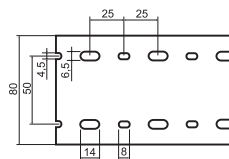





RK ..X.. SF - rozváděčový kanál - Safety

 modrá RAL 5015	 PVC těžkohořlavé samozhášivé	 -5 - +60 °C	 A-C3
--	---	--	---

Vodičové kabelové kanály Safety jsou určeny pro použití v náročných oblastech.
Optimální zavírání, lehká montáž a demontáž.
Snadné vylomení žebra u dna kanálu.
Šíře žebra 6 mm.
Šíře výřezu 4 mm.
Kanály jsou dodávány včetně víka.
Zkoušeno dle norem DIN VDE 0604, ČSN EN 50085-1.

KANÁLY

					počet vodičů při 50% zaplnění kanálu		
	mm š x v	mm š x v	m	m	0,75 mm ² Ø2,8 mm	1 mm ² Ø2,9 mm	1,5 mm ² Ø3,2 mm
RK 40X60 SF	40 x 60	38 x 56	2	48	162	151	124
RK 60X60 SF	60 x 60	56 x 56	2	36	245	229	188
RK 80X60 SF	80 x 60	76 x 56	2	32	333	310	255
RK 30X80 SF	30 x 80	27 x 76	2	24	169	157	129
RK 40X80 SF	40 x 80	38 x 76	2	40	231	216	177
RK 60X80 SF	60 x 80	56 x 76	2	36	350	326	268
RK 80X80 SF	80 x 80	76 x 76	2	24	475	443	364
RK 60X100 SF	60 x 100	56 x 96	2	32	432	403	331
RK 100X100 SF	100 x 100	96 x 96	2	16	734	684	562

Děrování DIN v jedné řadě do šíře 60 mm.

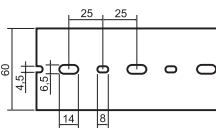

Děrování DIN ve dvou řadách od šíře 80 mm.

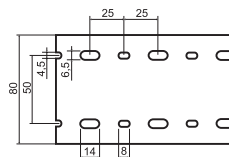







			
šedá RAL 7030	PVC těžkohořlavé samozhášivé	-5 - +60 °C	A - C3

Optimální zavírání, lehká montáž a demontáž.
Od konstrukční výšky 75 mm tvarovaná žebra.
Snadné vylomení žebra u dna kanálu.
Šíře žebra 7,5 mm.
Šíře výřezu 5 mm.
Kanály jsou dodávány včetně víka.
Zkoušeno dle norem DIN VDE 0604, ČSN EN 50085-1.

RK ..X.. DIN - rozváděčový kanál - DIN

	KANÁLY						
					počet vodičů při 50% zaplnění kanálu		
	mm š x v	mm š x v	m	m	0,75 mm ² Ø2,8 mm	1 mm ² Ø2,9 mm	1,5 mm ² Ø3,2 mm
RK 25X25 DIN	25 x 25	20 x 20	2	48	32	30	25
RK 25X37.5 DIN	25 x 37,5	20 x 33	2	54	55	50	41
RK 37.5X37.5 DIN	37,5 x 37,5	33 x 33	2	40	80	75	61
RK 50X37.5 DIN	50 x 37,5	45 x 33	2	32	121	112	92
RK 37.5X50 DIN	37,5 x 50	33 x 45	2	32	121	112	92
RK 50X50 DIN	50 x 50	45 x 45	2	42	165	153	126
RK 75X50 DIN	75 x 50	70 x 45	2	28	256	239	196
RK 100X50 DIN	100 x 50	95 x 45	2	20	347	324	266
RK 25X75 DIN	25 x 75	20 x 70	2	36	114	109	87
RK 37.5X75 DIN	37,5 x 75	33 x 70	2	24	188	175	144
RK 50X75 DIN	50 x 75	45 x 70	2	28	256	239	196
RK 75X75 DIN	75 x 75	70 x 70	2	24	398	371	305
RK 100X75 DIN	100 x 75	95 x 70	2	16	540	504	414
RK 125X75 DIN	125 x 75	118 x 70	2	16	671	625	514

Děrování DIN v jedné řadě
do šíře 50 mm.

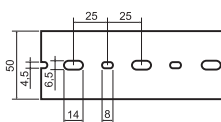



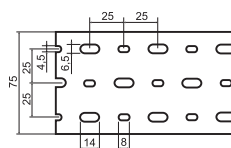

Děrování DIN ve třech řadách
od šíře 75 mm.



			
šedá RAL 7035	PPO modifikované těžkohořlavé samozhášivé	-25 - +70 °C	A - C3

Tento typ je vyráběn z plastické hmoty neobsahující halogeny podle VDE 0472 část 815.
Materiál při hoření neuvolňuje toxické plyny.
Optimální zavírání, lehká montáž a demontáž.
Od konstrukční výšky 75 mm tvarovaná žebra.
Snadné vylomení žebra u dna kanálu.
Šíře žebra 7,5 mm.
Šíře výřezu 5 mm.
Kanály jsou dodávány včetně víka.
Zkoušeno dle norem DIN VDE 0604, ČSN EN 50085-1.

RK ..X.. HF - rozváděčový kanál bezhalogenový - DIN

	KANÁLY						
					počet vodičů při 50% zaplnění kanálu		
	mm š x v	mm š x v	m	m	0,75 mm ² Ø2,8 mm	1 mm ² Ø2,9 mm	1,5 mm ² Ø3,2 mm
RK 37.5X37.5 HF	37,5 x 37,5	33 x 33	2	40	80	75	61
RK 37.5X50 HF	37,5 x 50	33 x 45	2	32	121	112	92
RK 50X50 HF	50 x 50	45 x 45	2	42	165	153	126
RK 75X50 HF	75 x 50	70 x 45	2	28	256	239	196
RK 100X50 HF	100 x 50	95 x 45	2	20	347	324	266
RK 37.5X75 HF	37,5 x 75	33 x 70	2	24	188	175	144
RK 50X75 HF	50 x 75	45 x 70	2	28	256	239	196
RK 75X75 HF	75 x 75	70 x 70	2	24	398	371	305
RK 100X75 HF	100 x 75	95 x 70	2	16	540	504	414
RK 125X75 HF	125 x 75	118 x 70	2	16	671	625	514



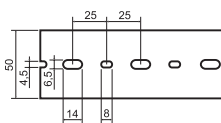



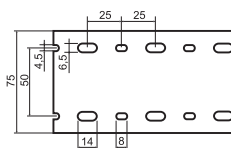

Děrování DIN v jedné řadě
do šíře 50 mm.



Děrování DIN ve dvou
řadách od šíře 75 mm.



Příslušenství k rozváděčovým kanálům

			 mm	 mm	 mm	 mm	 ks	 m
 RK-OVK20	ohýbný vodičový kanál (montáž pomocí oboustranné lepicí pásky)	RK-OVK20			500	20	60	
		RK-OVK30			500	30	36	
		RK-OVK40			500	40	24	
 RK-ST6	spirálová trubička	RK-ST6				6		30
		RK-ST12				12		30
		RK-ST22				22		30
 RK-PN3,5	přichytávací nýty	RK-PN3,5				3,5	4000	
		RK-PN5				5	4000	
		RK-PN6				6	4000	

Elektroinstalační lišty a kanály - množství vložených kabelů

konstrukce kabelů		2 x 1,5	3 x 1,5	4 x 1,5	3 x 2,5	5 x 1,5	4 x 2,5	5 x 2,5	4 x 4	5 x 4	4 x 6	5 x 6
orientační průměr kabelu (mm)	6	8,3	8,7	9,5	10	10,3	10,9	12,3	13,2	14,4	14,4	16
typ lišty												
LV 11X10	1	X	X	X	X	X	X	X	X	X	X	X
LV 18X13	2	1	1	1	1	1	1	X	X	X	X	X
LV 24X22	7	3	3	3	2	2	2	2	1	1	1	1
LV 40X15	9	5	4	4	3	3	3	2	2	X	X	X
LH 15X10	2	1	1	X	X	X	X	X	X	X	X	X
LHD 17X17	3	2	2	1	1	1	1	1	X	X	X	X
LHD 20X10	2	1	1	1	1	1	1	1	X	X	X	X
LHD 20X20	4	2	2	2	2	1	1	1	1	1	1	X
LHD 25X15	5	3	2	2	2	2	2	0	0	0	0	X
LHD 25X20	7	3	3	3	2	2	2	2	1	1	0	X
LHD 30X25	8	4	4	3	3	3	3	2	2	1	1	1
LHD 32X15	8	4	4	3	3	3	2	X	X	X	X	X
LHD 40X20	9	5	4	4	3	3	3	2	1	1	X	X
LHD 40X40	22	11	10	9	8	7	7	5	4	4	4	3
LH 60X40	31	16	15	12	11	11	9	7	6	5	5	4
LHD 20X10HF	2	1	1	1	1	1	1	1	X	X	X	X
LHD 20X20HF	4	2	2	2	2	1	1	1	1	1	1	X
LHD 40X20HF	9	5	4	4	3	3	3	2	1	1	X	X
LHD 40X40HF	22	11	10	9	8	7	7	5	4	4	4	3
EKD 80X40HF	40	21	19	16	14	14	12	10	8	7	7	6
PK 110X70 D HF	100	48	44	40	33	31	28	22	19	16	16	13
LZ 15X12	2	1	1	1	X	X	X	X	X	X	X	X
LZK 15X12	3	2	1	1	X	X	X	X	X	X	X	X
LP 80X25	25	13	12	10	9	8	7	6	5	4	4	3
LPK 80X25	25	13	12	10	9	8	7	6	5	4	4	3
LP 35	6	3	3	2	2	2	2	1	1	1	1	1
LR 30	9	5	4	4	3	3	3	2	2	2	2	1
LO 35	2	1	1	X	X	X	X	X	X	X	X	X
LO 50	5	3	2	2	2	2	2	X	X	X	X	X
LO 75	7	3	3	3	2	2	2	X	X	X	X	X
LE 40	8	4	4	3	3	3	3	2	2	X	X	X
LE 60	20	6	6	4	4	4	4	2	2	2	2	2
LE 80	22	6	6	6	6	5	4	2	2	2	2	2
LE100	30	9	9	6	6	6	6	3	3	3	3	3
EKD 80X40	40	21	19	16	14	14	12	10	8	7	7	6
EKD 100X40	50	26	24	20	18	17	15	12	10	9	9	7
EKD 120X40	60	31	29	24	22	20	18	14	12	10	10	8
EKE 60X60	43	23	21	17	16	15	13	10	9	8	8	6
EKE 100X60	77	40	36	31	28	26	23	18	16	13	13	11
EKE 140X60	117	61	55	47	42	40	35	28	24	20	20	16
EKE 180X60	150	78	71	60	54	51	45	36	31	26	26	21
PK 110X70 D	100	48	44	40	33	31	28	22	19	16	16	13
PK 140X70 D	130	63	57	50	43	41	36	29	25	21	21	17
PK 170X70 D	150	81	74	60	56	53	47	37	32	27	27	22
PK 90X55 D	66	21	19	22	14	14	12	10	8	7	7	6
PK 120X55 D	55	32	29	30	22	21	19	15	13	11	11	9
PK 160X65 D	90	63	59	35	44	42	37	29	25	21	21	17
PK 210X70 D	170	65	59	70	45	42	35	30	26	22	22	18
SK 40X20	13	7	6	5	5	4	4	3	3	2	2	2
SK 40X33	20	10	10	8	7	7	6	5	4	3	2	2

V tabulce je počítáno s využitím 60 % vnitřního průřezu lišt. Pokud dojde k jinému plnění, je nutné vzít v úvahu způsob uložení a při montáži zohlednit požadavky norem ČSN 33 2000-4-43, ČSN 33 2000-4-473 a ČSN 33 2000-5-523. Podle těchto norem lze určit trvalou proudovou zatíženost vodičů a kabelů při respektování jejich uložení, vzájemného uspořádání a teploty okolního prostředí.

Parapetní kanály - množství vložených kabelů

	umístění	využití kanálů s krabicemi		využití kanálů bez krabic	
		sdělovací kabely Ø 6 mm	silové kabely Ø 9,5 mm	sdělovací kabely Ø 6 mm	silové kabely Ø 9,5 mm
PK 110X70 D (PK 110X70 D HF)	nahoře	10 ks	3 ks	100 ks	40 ks
	uprostřed (SK 40X33)	16 ks	9 ks		
	dole	13 ks	8 ks		
PK 140X70 D	nahoře	15 ks	5 ks	130 ks	50 ks
	uprostřed (SK 40X33)	16 ks	9 ks		
	dole	20 ks	10 ks		
PK 170X70 D	nahoře	20 ks	10 ks	150 ks	60 ks
	uprostřed (SK 40X33)	16 ks	9 ks		
	dole	45 ks	15 ks		
PK 90X55 D	dole	16 ks	10 ks	55 ks	22 ks
PK 120X55 D	nahoře	23 ks	11 ks	23 ks	11 ks
	dole	17 ks	7 ks	32 ks	19 ks
PK 160X65 D	nahoře	20 ks	8 ks	40 ks	15 ks
	dole	25 ks	9 ks	50 ks	20 ks
PK 210X70 D	nahoře	10 ks	8 ks	170 ks	70 ks
	uprostřed	16 ks	10 ks		
	dole	12 ks	8 ks		

V tabulce je počítáno s využitím 60 % vnitřního průřezu lišt. Pokud dojde k jinému plnění, je nutné vzít v úvahu způsob uložení a při montáži zohlednit požadavky norem ČSN 33 2000-4-43, ČSN 33 2000-4-473 a ČSN 33 2000-5-523. Podle těchto norem lze určit trvalou proudovou zatíženost vodičů a kabelů při respektování jejich uložení, vzájemného uspořádání a teploty okolního prostředí.

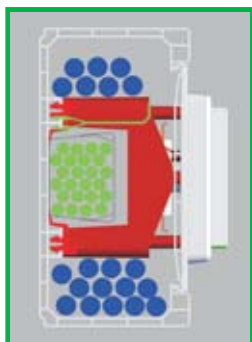
PK 140X70 D
PK 110X70 D HF

PK 90X55 D

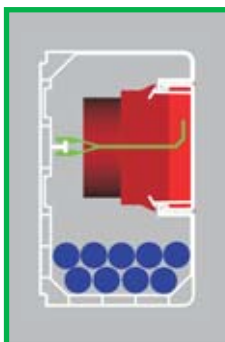

PK 120X55 D

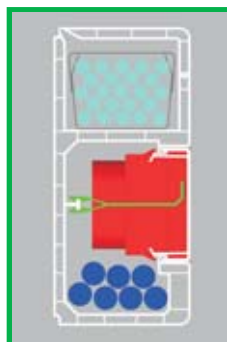

PK 160X65 D



PK 210X70 D

